



www.velomotors.ru

ATV 500Y/600Y/650Y LEOPARD

Руководство по эксплуатации





ПРЕДОСТЕРЕЖЕНИЕ

Использование неисправного транспортного средства может привести к тяжелым травмам или смерти



Пользуясь транспортным средством, всегда надевайте шлем и защитные приспособления



Перед вождением и во время него, никогда не употребляйте наркотики или алкоголь

Поздравляем Вас с приобретением снегоболотохода **ATV 500Y/600Y/650Y LEOPARD !**

Снегоболотоходы (ATV) STELS, модели ATV500YS, ATV500YL, ATV600Y, ATV600YL, ATV650YS, ATV650YL - это механические транспортные средства общего назначения, предназначенные для отдыха, развлечений или для хозяйственных целей, которыми может управлять водитель в возрасте 16 лет и старше. Все модели предусматривают посадочное место для одного пассажира.

Данное Руководство поможет Вам разобраться в основных технических характеристиках и принципе работы снегоболотохода, приобрести основные знания, касающиеся особенностей данного снегоболотохода, а так - же освоить и получить основные навыки управления машиной.

В данном Руководстве содержится важная информация по безопасной эксплуатации снегоболотохода. Кроме того, в нем даны рекомендации по технике вождения, которые позволят приобрести навыки, необходимые для управления машиной.

Наконец в Руководстве приводится регламент технического обслуживания с описанием соответствующих процедур. Если у Вас возникнут вопросы, касающиеся эксплуатации/обслуживания снегоболотохода, проконсультируйтесь пожалуйста с Вашим продавцом, либо обратитесь в сервисные мастерские, осуществляющие гарантийное обслуживание мототехники «STELS».

В целях улучшения технологических и эксплуатационных характеристик своей продукции производитель оставляет за собой право вносить изменения в конструкцию и комплектацию мотовездеходов без предварительного уведомления пользователя и изменения инструкции по эксплуатации.

Обо всех изменениях, дополнениях, о новой подукции и еще много полезной и интересной информации Вы найдете на нашем сайте: **www.velomotors.ru**

ВАЖНАЯ ИНФОРМАЦИЯ ПО БЕЗОПАСНОСТИ :

- ПРЕЖДЕ ЧЕМ РЕШИТЬ, ГДЕ ПОЛЬЗОВАТЬСЯ СНЕГОБОЛОТОХОДОМ, ОЗНАКОМЬТЕСЬ С СООТВЕТСТВУЮЩИМИ ЗАКОНАМИ, НОРМАМИ И ПРАВИЛАМИ. НЕ РЕКОМЕНДУЕТСЯ ВОЖДЕНИЕ СНЕГОБОЛОТОХОДА ПО УЛИЦАМ И АВТОМАГИСТРАЛЯМ С АСФАЛЬТОВЫМ ИЛИ ИНЫМ ПОКРЫТИЕМ.
- ПОЛНОСТЬЮ ПРОЧИТИТЕ ЭТО РУКОВОДСТВО ПЕРЕД НАЧАЛОМ ЭКСПЛУАТАЦИИ СНЕГОБОЛОТОХОДА И УБЕДИТЕСЬ, ЧТО ВСЕ ИНСТРУКЦИИ ВАМ ПОНЯТНЫ.
- В ТОЧНОСТИ СЛЕДУЙТЕ УКАЗАНИЯМ ПРЕДУПРЕЖДАЮЩИХ ТАБЛИЧЕК, РАСПОЛОЖЕННЫХ НА СНЕГОБОЛОТОХОДЕ.

ПРЕНЕБРЕЖЕНИЕ К СОДЕРЖАЩИМСЯ В ДАННОМ РУКОВОДСТВЕ ПРЕДУПРЕЖДЕНИЯМ, МОЖЕТ ПРИВЕСТИ К СЕРЬЕЗНЫМ ТРАВМАМ ИЛИ ЛЕТАЛЬНОМУ ИСХОДУ! ОСОБЕННО ВАЖНАЯ ИНФОРМАЦИЯ ВЫДЕЛЕНА В РУКОВОДСТВЕ СЛЕДУЮЩИМИ ПОМЕТКАМИ :



- Знаки предупреждения об опасности означают : ОПАСНОСТЬ !
БУДЬТЕ ОСТОРОЖНЫ ! ВАША БЕЗОПАСНОСТЬ ПОД УГРОЗОЙ !

! **ПРЕДОСТЕРЕЖЕНИЕ :** - Несоблюдение инструкций может закончиться серьезной травмой или смертью водителя транспортного средства, находящихся поблизости лиц или человек, обслуживающего или ремонтирующего транспортного средства.

ПРЕДОСТЕРЕЖЕНИЕ : - ПРЕДОСТЕРЕЖЕНИЕ о необходимости принятия специальных мер предосторожности, чтобы избежать повреждения машины.

ПРИМЕЧАНИЕ : - После загрузки ПРИМЕЧАНИЕ дается важная информация, облегчающая выполнение различных действий или поясняющая смысл скриншотов.

ОГЛАВЛЕНИЕ

БЕЗОПАСНОСТЬ

Общие меры безопасности.....	6
Меры безопасности при запуске.....	10
Защитная одежда и приспособления.....	11
Расположение табличек Предупреждений по безопасности.....	12

ОПИСАНИЕ

Знакомство с снегоблестящим.....	15
Идентификационные номера.....	16
Технические характеристики.....	18
Индикаторы приборной панели (карбюратор).....	20
Индикаторы приборной панели (инжектор).....	22
Приборная панель (настройка параметров).....	24

РАБОТА ОРГАНОВ УПРАВЛЕНИЯ

Левый блок переключателей.....	25
Правый блок переключателей.....	26
Рычаг газа.....	28
Ограничитель скорости движения.....	29
Рычаги и педаль тормоза.....	30
Ручной стартер.....	31
Рычаг коробки передач.....	31
Воздушная заслонка (карбюратор).....	32
Топливный кран (карбюратор).....	32
Крышка топливного бака.....	33

Заправка топливом.....	33
Замок зажигания.....	34
Розетка постоянного тока.....	34
Снятие сидений.....	35
Устройство аварийного выключения.....	35
Регулировка мортитора.....	36
Отделение для хранения вещей.....	37
Передний брызжник.....	37
Задний брызжник.....	37

ПРОВЕРКИ ПЕРЕД ЗАПУСКОМ ДВИГАТЕЛЯ

Перечень проверок.....	38
Топливо.....	40
Моторное масло.....	40
Масло в редукторах.....	40
Охлаждающая жидкость.....	40
Тормозная система.....	41
Утечка тормозной жидкости.....	41
Работа тормозов.....	41
Рычаг газа.....	42
Шины.....	42
Измерение давления в воздухе.....	43
Контроль степени износа шин.....	43
Крепежные элементы шасси.....	43
Приборы освещения, переключатели.....	43

ЭКСПЛУАТАЦИЯ

Запуск двигателя.....	44
Рычаг коробки передач.....	46
Управление рычагом коробки передач.....	47
Обкатка двигателя.....	48
Стоянка.....	49
Стоянка на уклоне.....	49
Перевозка грузов.....	50

ВОЖДЕНИЕ СНЕГОБОЛОТОХОДА

Изучите Ваш снегоболотоход.....	52
Курс обучения.....	52
Экипировка.....	54
Предварительные проверки перед эксплуатацией...55	
Ограничитель скорости движения.....	55
Перевозка грузов и доп.оборудования.....	56
Аксессуары.....	56
Система выпуска отработавших газов	57
Вождение.....	57
Соблюдайте осторожность при вождении.....	58
Начало движения.....	60
Выполнение поворотов.....	61
Въезд на холмы.....	62
Спуск с холмов.....	65
Движение поперек уклона.....	66

Пересечение бродов.....	67
Движение по пересеченной местности.....	69
Скольжение и заносы.....	69
Движение задним ходом.....	70
Особенности вождения в режиме 4WD/LOCK.....	71

**ПЕРИОДИЧЕСКОЕ ОБСЛУЖИВАНИЕ И
УСТРАНЕНИЕ МЕЛКИХ НЕПОЛАДOK**

Порядок технического обслуживания.....	72
Рекомендации по смазке.....	79
Снятие и установка панелей.....	80
Снятие и установка опор для ног	81
Снятие и установка багажников	81
Проверка свечи зажигания.....	82
Проверка уровня моторного масла.....	83
Замена моторного масла и фильтра.....	84
Замена масла в картере переднего редуктора.....	85
Замена масла в картере заднего редуктора.....	86
Проверка уровня масла в редукторах.....	87
Проверка уровня охлаждающей жидкости.....	87
Замена охлаждающей жидкости.....	88
Очистка воздушного фильтра.....	90
Свободный ход рычагов тормоза.....	91
Проверка высоты педали тормоза.....	91

Проверка уровня тормозной жидкости.....	92	Мойка снегоблотаход.....	103
Замена тормозной жидкости.....	93	Кратковременное хранение.....	104
Проверка тормозных накладок.....	94	Долгосрочное хранение и консервация.....	104
Свободный ход рычагов гз.....	95	Перевозка снегоблотаход.....	106
Осмотр и смазка трансв.....	95	Упковка, транспортирование.....	107
Регулировка хлестаход.....	96	Утилизация.....	108
Регулировка тепловых зазоров клапанв.....	96	Условия гарантийного обслуживания.....	109
Снятие и установка колес.....	97	Гарантийный талон.....	111
Проверка и регулировка фпр.....	98	Предпродажная подготовка.....	112
Замена лампы фпр.....	99	Сервис.....	114
Пыльники.....	99	Принципы работы электросхем.....	116
Замена фильтрующего элемента.....	100	Электросхемы управления	
Замена пластиковых предохранителей.....	101	полным приводом.....	118
Зарядка и хранение аккумулятора.....	102	Для заметок.....	119

ВАЖНАЯ ИНФОРМАЦИЯ!

- Снегоблотаходы STELS ATV500Y/600Y/650Y «LEOPARD» подлежат обязательной регистрации в органах ГОСТЕХНАДЗОРА и могут эксплуатироваться только при наличии государственного номерного знака.
- В соответствии с действующим законодательством к управлению снегоблотаходами STELS ATV500Y/600Y/650Y «LEOPARD» допускаются лица, имеющие удостоверение тракторист-машиниста категории «А».
- Снегоблотаходы сертифицированы на соответствие требованиям, обеспечивающим безопасность и охрану окружающей среды.

При условии правильной эксплуатации изделия срок его службы составляет 5 лет.

СНЕГОБОЛОТОХОД НЕ ИГРУШКА! ЕГО ВОЖДЕНИЕ МОЖЕТ БЫТЬ ОПАСНЫМ!



Управление снегоболотоходом существенно отличается от вождения других транспортных средств, таких как мотоциклы или автомобили. При несоблюдении мер предосторожности авария или опрокидывание машины могут произойти даже при таких обычных маневрах, как повороты, движение по холмистой местности, а так-же при преодолении препятствий. Несоблюдение изложенных ниже правил безопасной эксплуатации снегоболотохода может привести к **СЕРЬЕЗНЫМ ТРАВМАМ ИЛИ ГИБЕЛИ ЛЮДЕЙ.**

- Внимательно прочитайте это Руководство и все примечания, неукоснительно выполняйте все рекомендации по правилам эксплуатации.
- Обращайтесь с Вашим снегоболотоходом строго в соответствии с инструкциями, приведенными в настоящем Руководстве и на табличках.
- Не приступайте к управлению снегоболотоходом без предварительного обучения или инструктажа.
- Соблюдайте рекомендации, касающиеся возраста водителя транспортного средства : Детям до **16 лет ЗАПРЕЩЕНО** управление снегоболотоходом с рабочим объемом свыше 50 см³.
- Не позволяйте Вашим знакомым пользоваться снегоболотоходом, предварительно не изучив это Руководство и не прошедших соответствующего курса подготовки.
- Эксплуатация снегоболотохода не рекомендована на автомагистралях, дорогах, и улицах с твердым покрытием.
- Во время движения по грунтовым дорогам и улицам общего пользования, внимательно следите за передвижением других транспортных средств. Убедитесь, что местное законодательство не запрещает движения снегоболотоходов по грунтовым дорогам.
- Не пользуйтесь снегоболотоходом без сертифицированного и правильно застегнутого шлема Вашего размера. Следует так же пользоваться защитными очками, маской или щитком, закрывающим лицо, ездить в перчатках, высоких ботинках или сапогах, в рубашке или куртке с длинными рукавами и в брюках.

- Никогда не принимайте алкоголь или наркотики, перед тем как сесть за руль или во время езды.
- Не разгоняйтесь до высокой скорости. Она должна соответствовать состоянию дороги, условиям видимости и Вашему опыту эксплуатации данного транспортного средства.
- Запрещается езда на задних колесах, прыжки или другие «кроссдерские» трюки. Это может привести к выходу из строя детали и узлы подвески или трансмиссии снегоблэтхэда. Особенно опасны для трансмиссии прыжки с заблокированным передним дифференциалом.
- Всегда проверяйте Ваш снегоблэтхэд, перед тем, как совершить на нем поездку, чтобы быть уверенным в его исправности. Следуйте порядку и график осмотров и технического обслуживания, изложенные в Руководстве по эксплуатации.
- Во время движения обязательно держите руль обеими руками, ноги постоянно опирайте на опоры для ног.
- Во время передвижения по незнакомой местности не увеличивайте скорость и будьте предельно внимательны. Будьте готовы к тому, что рельеф местности может внезапно измениться.
- Рекомендуем избегать управления снегоблэтхэдом на чрезмерно неровных поверхностях, на скользких или рыхлых грунтах, пока Ваше мастерство не достигнет уровня, позволяющего уверенно управлять снегоблэтхэдом в таких условиях. Будьте особенно осторожны на подбных участках маршрута.
- Всегда соблюдайте технику выполнения поворотов, описанную в данном Руководстве.
- Рекомендуем тренировать выполнение поворотов на малых скоростях перед тем, как начать выполнять их на более высоких скоростях. Никогда не делайте поворот на чрезмерно высокой скорости.
- Не поднимайтесь на уклоны, угол наклона которых больше 15° или если подъем на них превышает уровень Вашего мастерства. Начините тренировки с преодоления маленьких препятствий и только после этого пробуйте свои силы на более высоких холмах.
- Всегда соблюдайте технику подъема в гору, описанную в данном Руководстве. Перед подъемом на холм тщательно изучите местность. Избегайте контакта с чрезмерно скользкой или рыхлой поверхностью. Никогда резко не открывайте дроссельную заслонку и не переключайте скорости. Никогда не пересекайте вершину холма на повышенной скорости.

- Всегда соблюдайте технику спуска по склону, описанную в данном Руководстве. Перед тем как начать спуск, внимательно осмотрите местность. Переместите вес Вашего тела назад. Никогда не спускайтесь с холма на высокой скорости. Не спускайтесь под углом, который может вызвать резкий наклон транспортного средства на одну сторону. По возможности старайтесь спускаться вниз по прямой линии.
- Всегда соблюдайте технику движения поперек склона, описанную в данном Руководстве. Старайтесь не ездить по возвышенностям со слишком скользкой или рыхлой поверхностью. Смещайте вес тела на ту сторону снегоболотохода, которая оказывается наверху. Не пытайтесь разворачиваться на холме до тех пор, пока не освоите технику поворота на ровной местности.
- Если во время подъема у Вас заглохнет двигатель или снегоболотоход начнет сползать назад, Ваши действия должны быть четкими и быстрыми, чтобы обеспечить максимальную безопасность окружающих людей и Вас. Во избежание самопроизвольной остановки двигателя во время подъема по склону правильно выбирайте передачу и поддерживайте постоянную скорость.
- Соблюдайте соответствующие правила, если Вам необходимо остановиться или дать задний ход в то время, когда Вы взбираетесь на холм. Применяйте специальные приемы торможения, описанные в этом Руководстве.
- Слезайте со снегоболотохода в сторону более высокой части откоса. Разверните снегоболотоход и садитесь в седло, соблюдая рекомендации, изложенные в Руководстве.
- Перед началом движения по незнакомой местности, всегда обращайте внимание на наличие на ней препятствий. Не пытайтесь преодолевать такие препятствия, как крупные валуны или упавшие деревья. При переезде через препятствия, воспользуйтесь соответствующими указаниями этого Руководства.
- Будьте осторожны при пробуксовках и заносе. Научитесь технике контролируемого заноса. Для этого рекомендуем потренироваться на малой скорости на ровном, горизонтальном участке. Пересекая обледенелые участки территории, осторожно двигайтесь на минимальной скорости, чтобы снизить риск неуправляемого заноса или пробуксовки.

- Не преодолевайте реку с быстрым течением или если уровень воды в ней превышает глубину, рекомендованную данным Руководством. Двигайтесь медленно и равномерно, сохраняйте равновесие, избегайте резких движений, поворотов или остановки. Не переключайте резко скорости. Всегда помните, что влажные тормозные механизмы неэффективны. После выезда из воды обязательно проверьте тормоз. При необходимости, двигаясь на малой скорости, несколько раз нажмите на тормоз, чтобы высушить тормозные колодки.
- При движении задним ходом, убедитесь в том, что позади снегоблестящего нет каких-либо препятствий или людей. Двигаясь задним ходом, двигайтесь медленно, не поворачивайте под острым углом.
- Используйте шины только того размера и типа, которые специально предназначены для Вашего снегоблестящего и рекомендованы настоящим Руководством. Всегда поддерживайте в шинах надлежащее давление.
- Не модифицируйте Ваш снегоблестящий самостоятельным, установленным на него не предназначенные для него аксессуарами.
- Не превышайте максимальную - допустимую грузоподъемность Вашего снегоблестящего. Груз должен быть правильно распределен и надежно закреплен. Перевозя груз или прицеп, снизьте скорость и следуйте инструкциям данного Руководства. Обязательно предусмотрите увеличение тормозного пути.
- Не оставляйте ключи в замке зажигания транспортного средства, если оно не движется или установлено на стоянку, чтобы им не смогли воспользоваться без Вашего разрешения.
- Никогда не перевозите на борту детей и домашних животных.
- Не прикасайтесь к движущимся и нагретым частям снегоблестящего, таким как колеса, карданный вал, выхлопная труба и т.д.

Меры безопасности при заправке



- При заправке всегда глушите двигатель.
 - Не заправляйте топливо в бак, пока двигатель не остынет.
 - При заправке старайтесь избегать попадания бензина на выхлопную трубу и глушитель.
- Не курите во время заправки и не выполняйте ее вблизи источников искр, открытого пламени и в других местах, где возможно возгорание топлива (например рядом с включенными нагревательными электроприборами). Вспыхнувший бензин может стать причиной ожогов.
 - При транспортировке снегоболотохода на другом транспортном средстве, необходимо обеспечить его горизонтальное положение. В противном случае может произойти утечка топлива из бака.
 - Бензин ядовит. При попадании бензина в глаза, пищеварительную систему, а так-же после продолжительного воздействия паров бензина на органы дыхания, необходимо обратиться за медицинской помощью.
 - Если бензин попал Вам на открытые участки кожи, промойте это место водой с мылом. Замените забрызганную бензином одежду.
 - Обслуживайте снегоболотоход в хорошо проветриваемом месте. Не запускайте двигатель в закрытом помещении. Отработанные газы ядовиты и за короткое время могут привести к потере сознания и гибели человека.

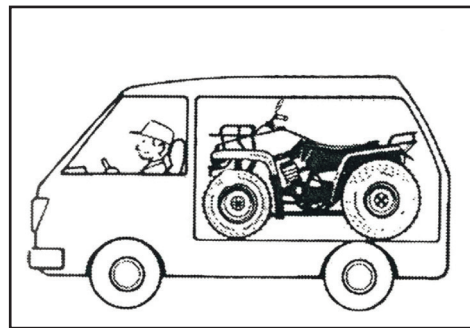

Защитная одежда и приспособления

Никогда не используйте снегоболотоход без специальной защитной одежды, которая обеспечит комфорт и уменьшит вероятность получения травмы.

1. Шлем

Самая важная деталь Вашей защитной экипировки. Специальный шлем может предотвратить тяжелую травму черепа.

2. Защита для глаз

Солнечные очки не подходят в качестве защиты для глаз. Специальные защитные очки или защитная маска предотвратят Ваши глаза. Они должны быть изготовлены из нехрупкого материала и содержаться в чистоте.

3. Перчатки

Специальные перчатки с подкладками для пальцев лучше всего обеспечат комфорт и защиту.

4. Сапоги

Лучшая обувь - это прочные, высокие (выше икры) сапоги с каблучками, такие как мотоботы.

5. Одежда

Всегда носите одежду с длинными рукавами и длинные брюки, чтобы предотвратить травмы руки и ноги. Брюки для езды с наколенниками и куртки с верхними плечевыми накладками послужат лучшей защитой.

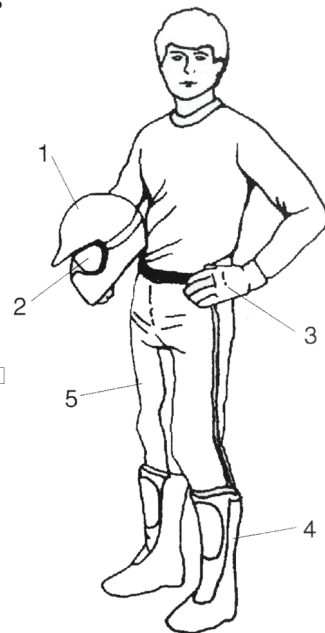

Наклейки с предупреждающими надписями и их местонахождение

Цель наклеек с предупреждающими надписями, размещенных на снегоболотоходе - **обеспечить Вашу безопасность**. Внимательно прочитайте инструкции на каждой наклейке и неукоснительно следуйте им. Если надпись стерлась или отклеилась, свяжитесь с Вашим продавцом для замены.

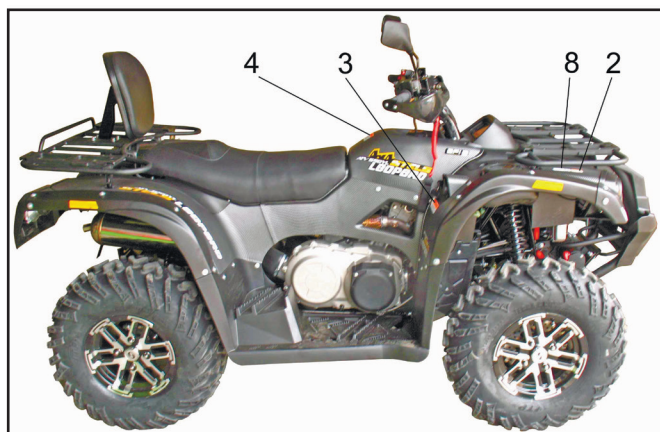

1.

⚠ ПРЕДУПРЕЖДЕНИЕ
 никогда не садись здесь

2.

⚠ ПРЕДУПРЕЖДЕНИЕ
 никогда не садись здесь

3.

Ограничение максимальной загрузки

загрузка прицепа	190 кг
нагрузка на узел фаркопа	25 кг

11.

Максимальная нагрузка на багажник

8.

Максимальная нагрузка на багажник

9.

**ПРЕДУПРЕЖДЕНИЕ**

Неправильная эксплуатация ATV может привести к **СЕРЬЕЗНЫМ ТРАВМАМ** или **ГИБЕЛИ ЛЮДЕЙ**.



Всегда используйте шлем и специальную защиту



Не выезжайте на дороги общего пользования



Никогда не перевозите более 1-го пассажира



Никогда не управляйте под действием седативных лекарственных средств, алкоголя и наркотических средств

НИКОГДА :

- не управляйте без надлежащей подготовки и инструктажа.
- не разгоняйте Ваш ATV более, чем могут позволить навыки управления и рельеф местности.
- не перевозите пассажиров, это приведёт к потере управляемости или перевороту при преодолении препятствия.

ВСЕГДА :

- управляйте, учитывая особенности рельефа и состояние поверхности, во избежание опрокидывания на неровностях и поворотах.
- преодолевайте бордюры и другие подобные препятствия под прямым углом и на малой скорости.
- глушите двигатель при заправке топливом.

10.

РЫЧАГ ВЫБОРА НАПРАВЛЕНИЯ ДВИЖЕНИЯ

- Перед движением внимательно прочитайте инструкцию по эксплуатации.
- Переключение передач производить только при остановленном ATV.
- Переключение в положение „НАЗАД“ возможно только с нажатым тормозом.

7.

**ПРЕДУПРЕЖДЕНИЕ**

ЧРЕЗМЕРНОЕ ДАВЛЕНИЕ В ШИНАХ МОЖЕТ ПРИВЕСТИ К ПОТЕРЕ УПРАВЛЕНИЯ, ЧТО В СВОЮ ОЧЕРЕДЬ, МОЖЕТ ПОСЛУЖИТЬ ПРИЧИНОЙ ТРАВМЫ ИЛИ СМЕРТИ

Рекомендуемые значения:

ПЕРЕДНИЕ КОЛЕСА: 35 кПа (0,35 кгс/см²)

ЗАДНИЕ КОЛЕСА: 35 кПа (0,35 кгс/см²)

Минимальные значения:

ПЕРЕДНИЕ КОЛЕСА: 33 кПа (0,33 кг/см²)

ЗАДНИЕ КОЛЕСА: 33 кПа (0,33 кг/см²)

НИКОГДА не делайте давление в шинах ниже нормы -это может привести к повреждению ободов и шин

- при перевозке грузов держите увеличенную дистанцию, т.к. тормозной путь при торможении будет длиннее.
- выполняйте буксировку прицепа с минимальной скоростью, для быстрой и своевременной остановки.
- максимальная загрузка 190 кг (вес водителя, груза и дополнительных аксессуаров) При установке прицепа, необходимо учитывать вес самого прицепа

4.
ПРЕДУПРЕЖДЕНИЕ

Поворот руля ATV в режиме 4WD-LOCK ("DIF. LOCK") потребует приложения большего усилия, поэтому движение необходимо выполнять на пониженных скоростях, имея в резерве дополнительное время и дистанцию для предотвращения потери управления.

5.
ПРЕДУПРЕЖДЕНИЕ

НИКОГДА не управляйте ATV, если вы не достигли 16 летнего возраста.

6.
ПРЕДУПРЕЖДЕНИЕ

Никогда не перевозите более 1-го пассажира. Следите за тем, чтобы пассажир крепко держался за поручни во время движения.
 Пассажир обязан: надеть шлем и защитную одежду, держаться руками за поручни, ноги ставить на подножки, предназначенные для этого.



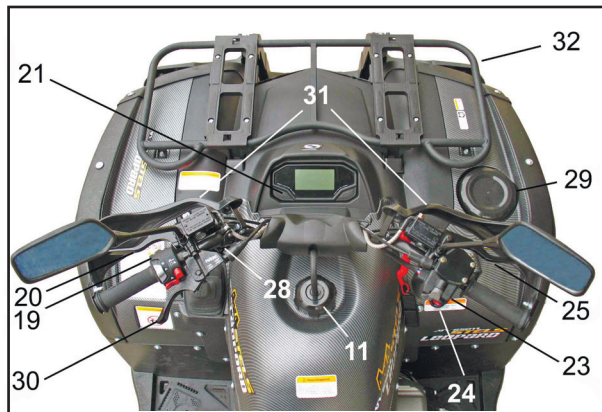
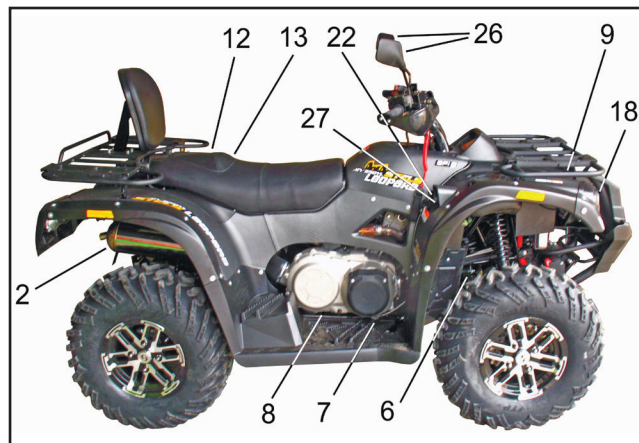
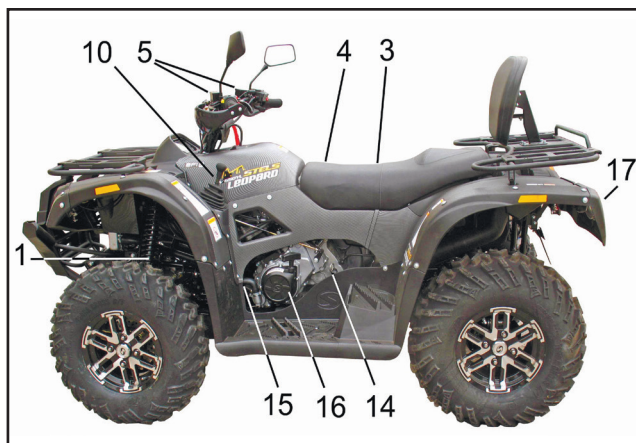

- | | |
|---|------------------------------------|
| 1. гайка регулировки жесткости переднего амортизатора | 15. расширительный бачок |
| 2. глушитель | 16. ручной стартер |
| 3. багажный отсек и комплект инструментов | 17. задние указатели поворота |
| 4. воздушный фильтр | 18. передние указатели поворота |
| 5. бачок для тормозной жидкости ручного тормоза | 19. блок переключателей (левый) |
| 6. бачок для тормозной жидкости ножного тормоза | 20. рычаг ручного тормоза (левый) |
| 7. педаль тормоза | 21. приборная панель |
| 8. кожух ремня вариатора | 22. замок зажигания |
| 9. крышка радиатора | 23. блок переключателей (правый) |
| 10. рычаг управления коробкой передач | 24. рычаг газа |
| 11. крышка бензобака | 25. рычаг ручного тормоза (правый) |
| 12. аккумулятор | 26. зеркала заднего вида |
| 13. предохранители | 27. розетка 12 V |
| 14. щуп уровня масла в двигателе | 28. блок управления лебедкой |
| | 29. бардачок |
| | 30. рычаг стояночного тормоза |
| | 31. защита рук |
| | 32. передний багажник |

Запишите идентификационные номера Вашего снегоболотохода в отведенных для этого графах. Снимите запасной ключ и уберите его в надежное место. В случае утери основного ключа, используйте запасной ключ для заказа дубликата. Если Вы потеряли оба ключа, Вам придется заменить замок и ключи зажигания.

Идентификационный номер транспортного средства (на раме - спереди, справа) :

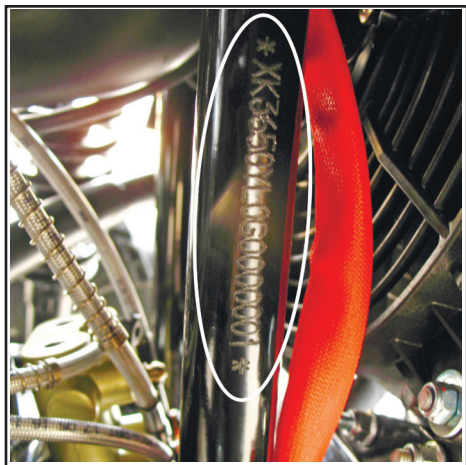

Номер модели транспортного средства ATV500/600/650 (на раме - сзади, справа) :

XK3 500YS0 H 0 000001

					номер модели транспортного средства
					цех / отделение завода
					год выпуска модели (H=2017)
					Модель: 500YS 500YL 600Y 600YL 650YS 650YL
					код компании - производителя

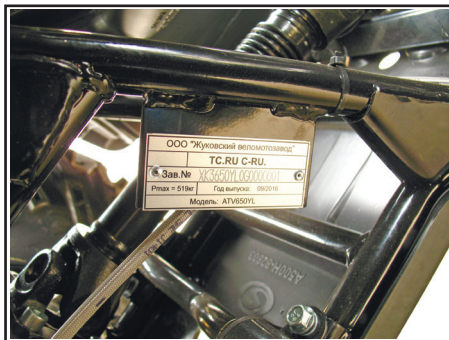

Номер модели ATV500Y :

ООО «ЖУКОВСКИЙ ВЕЛОМОТОЗАВОД»	
ЕАЭС	TC RU C-RU.??????????
Зав. № ХК3500У??????????	
Pmax=???kg	Год выпуска: 201?
Модель ATV 500?	

Номер модели ATV600Y :

ООО «ЖУКОВСКИЙ ВЕЛОМОТОЗАВОД»	
ЕАЭС	TC RU C-RU.??????????
Зав. № ХК3600У??????????	
Pmax=???kg	Год выпуска: 201?
Модель ATV 600?	

Номер модели ATV650Y :

ООО «ЖУКОВСКИЙ ВЕЛОМОТОЗАВОД»	
ЕАЭС	TC RU C-RU.??????????
Зав. № ХК3650У??????????	
Pmax=???kg	Год выпуска: 201?
Модель ATV 650?	

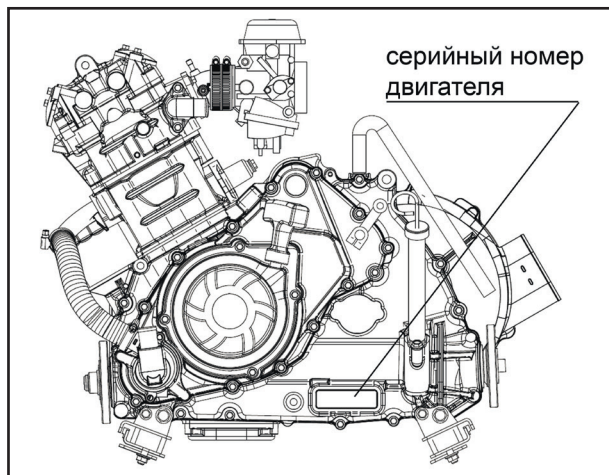

Серийный № двигателя: *XXXXX*
188MR

Код производителя :
188MR - двигатель 500см³
196MS - двигатель 600см³
196MT - двигатель 650см³

Длина (S / L).....	2250 / 2350 мм		
Ширина (S / L).....	1210 мм		
Высота (S / L).....	1225 мм		
Высота по седлу (S / L).....	880 мм		
Длина базы (S / L).....	1365 / 1465 мм		
Клиренс.....	290 мм		
Минимальный радиус разворота (S / L).....	3200 / 3300 мм		
Снаряженная масса (заправлен топливом, маслом и жидкостями) (S / L).....	400 / 410 кг		
Тип двигателя.....	одноцилиндровый, 4-х тактный		
Расположение цилиндра.....	наклоненный вперед		
Рабочий объем.....	493 см ³ (карбюратор).....	594 см ³ (карбюратор).....	622 см ³ (EFI).....
Диаметр / ход поршня.....	87.5 / 82 мм	96 / 82 мм	96 / 86 мм
Степень сжатия.....	10,2 : 1	9,3 : 1	9,7 : 1
Максимальная мощность.....	27 кВт при 6000 об/мин.....	29 кВт при 6000 об/мин.....	31 кВт при 6000 об/мин
Максимальный крутящий момент.....	51 Нм при 5000 об/мин.....	56 Нм при 5000 об/мин.....	60 Нм при 5000 об/мин
Запуск двигателя.....	электростартер / ручной стартер		
Система смазки.....	принудительная		

Моторное масло.....

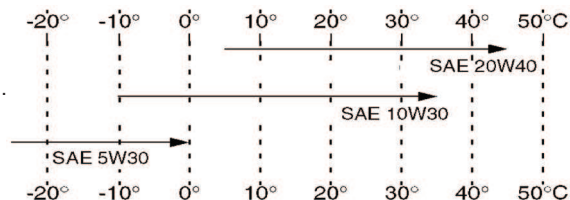

Рекомендованные спецификации моторного масла.....API Service SE, SF, SG

Рекомендованный смазочный материалмоторное масло ЛУКОЙЛ Стандарт 10W-40 SF

Количество заливаемого масла в двигатель: без замены фильтрующего элемента.....3,8 л
с заменой фильтрующего элемента.....4,0 л

Масло в заднем редукторе: тип масла SAE75W-90 API GL-4 / GL-5(рекомендованная смазка ЛУКОЙЛ TM-5 75W-90)
количество.....0,25 л

Масло в переднем редукторе : тип масла...SAE75W-90 API GL-4 / GL-5(рекомендованная смазка ЛУКОЙЛ TM-5 75W-90)
количество.....0,25 л

Количество охлаждающей жидкости в системе охлаждения.....2,8 л

Воздушный фильтр.....элемент смываемого типа		
Топливный: тип.....	Аи - 92 и выше (неэтилированный)		
Объем топливного бака.....14 л		
Корпус (493см ³ / 594см ³ / 622см ³).....	TK MV36 13E 4J20...или..BSR36-126 (MIKUNI).....	(EFI) DELPHI MT-0.5	
Тип свечи зажигания (493см ³ / 594см ³ / 622см ³).....	CR7E.....	CR7E.....	DCPR7E.....
Зазор между электродами (493см ³ /594см ³ /622см ³).....	0.6 - 0.8 мм.....	0.6 - 0.8 мм.....	0.8 - 1.0 мм.....
Зажигание (493см ³ / 594см ³ / 622см ³).....	электронное (CDI).....	электронное (CDI).....	ECU MTO 5.2 «DELPHI»
Трансмиссия : первичная передача.....клинчатый ремень		
привод передние и задние колеса.....карданный вал		
передаточные отношения.....	2.27 (38/19x17/15)		
задняя передача.....	2.00 (28/16x32/28)		
пониженная.....	2.5 (40/16)		
повышенная.....	1.619 (34/21)		
коробка передач.....	механическая с клиновым ремнем вариатора		
диаметр коробки передач.....	L-H-N-R		
Сцепление.....	центральное, автоматическое		
Корпус : тип рамы.....	трубчатая, сварная		
Передние шины.....	25x8.00-12; 26X8.00 R12; 26X9.00 R12; 26x 9.00-12; 230/80-12; 205/85 - 12		
Задние шины.....	25x10.00-12; 26X10.00 R12; 26x10.00-12; 26X11.00R12; 280/65-12; 255/70 - 12		
Тормоз передний.....	гидравлический, дисковый		
Тормоз задний.....	гидравлический, дисковый		
Тип передней подвески.....	независимая, 2-х рычажная		
Тип задней подвески.....	независимая, 2-х рычажная		
Величина хода подвески : передней.....	165 мм		
.....задней.....	170 мм		
Передние амортизаторы.....	пружинно - гидравлические		
Задние амортизаторы.....	пружинно - гидравлические		
Лампы передней фары.....	12V 35W / 35W x 2		
Лампы заднего фонаря.....	12V 5W / 21W x 1		
Тип лампы.....	галогенная		
Индикаторы приборной панели.....	светодиодные		
Нагрузочная розетка постоянного тока.....	напряжение - 12 В, ток - 10 А, мощность - 120 Вт		
Генератор.....	А.С. магнет		
Аккумулятор.....	12 В, 18 Ач		

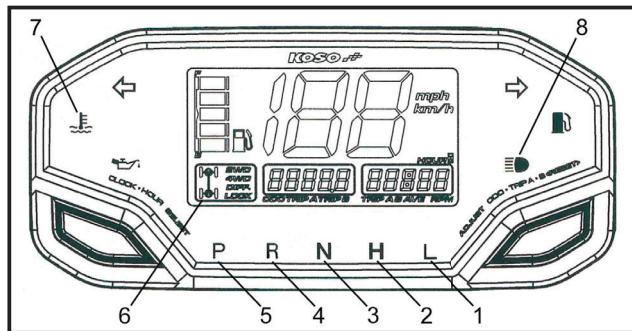

Приборная панель - карбюраторная версия.

1. Индикатор пониженной передачи « L »
2. Индикатор повышенной передачи « H »
3. Индикатор нейтральной передачи « N »
4. Индикатор заднего хода « R »
5. Индикатор парковка « P »
(если включен ручной тормоз)
6. Индикатор включения режима полного привода и блокировки дифференциала
отображает включенный режим трансмиссии:

ПРЕДОСТЕРЕЖЕНИЕ : Переключайте передачи и режимы только при остановленном снегоболотоходе. Переключение передач и режимов трансмиссии в движении приведет к поломке снегоболотохода.

ПРИМЕЧАНИЕ : _____
Когда переключатель установлен в положение «**DIFF. LOCK**», индикатор блокировки дифференциала и сигнализатор будут гореть до момента выключения блокировки.

ПРЕДОСТЕРЕЖЕНИЕ : Перегрузка снегоболотохода может привести к перегреву двигателя. Для уменьшения вероятности перегрева двигателя, уменьшите нагрузку до рекомендуемой. Не допускайте продолжительной эксплуатации снегоболотохода с включенным индикатором перегрева двигателя.

Индикатор включения режима 2WD привода

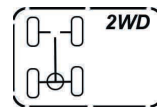

Индикатор включения режима полного привода

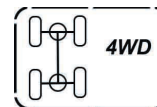

Индикатор включения блокировки дифференциала

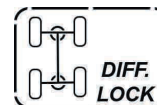

7. Индикатор перегрева двигателя .
Горит красным цветом, если температура охлаждающей жидкости превышает 115°C.
8. Индикатор включения дальнего света фар (синий).

9. Кнопка переключения режимов работы приборной панели. Переключает следующие режимы работы:

Total HOUR - общие часы с начала эксплуатации

HOUR A - время с начала текущей поездки

HOUR B - период времени в текущей поездке

TIME - текущее время (часы/минуты)

RPM - обороты двигателя

Для сброса пользовательских счетчиков

нажать и удерживать кнопки (14) в течении 3 сек. соответственно на режимы **HOUR A, HOUR B.**

Режимы **Total HOUR, TIME, RPM** не сбываются. Режим **TIME** сбывается при снятии аккумулятора

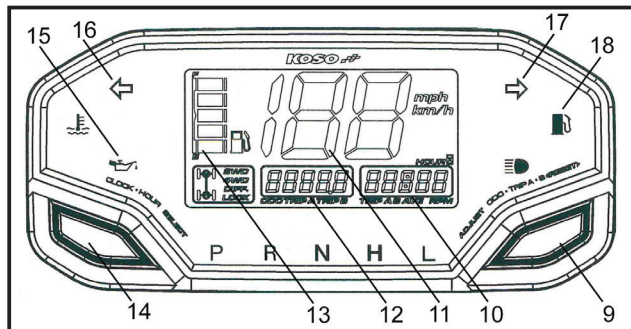

10. Одометр. Отображает пробег в км или милях, в зависимости от выбранных единиц измерения.
11. Спидометр. Отображает скорость в км или милях в час. Переключение единиц измерения осуществляется нажатием кнопки (6) и удерживанием > 3 сек. (реж. ODO)
12. Индикаторы режимов работы приборной панели:
Total HOUR, HOUR A, HOUR B, TIME, RPM.
13. Шкала индикации уровня топлива / температуры охлаждающей жидкости. Выбор параметра для индикации осуществляется нажатием кнопки (14) и удерживанием > 3 сек. (режим **Total HOUR, TIME, RPM**)
14. Кнопка переключения режимов приборной панели. Переключает следующие режимы индикации:
ODO, TRIP A, TRIP B, Max Record

15. Индикатор аварийного давления масла в двигателе (красн).
16. Индикатор работы левых указателя поворота (зелен)
17. Индикатор работы правых указателя поворота (зелен).
18. Индикатор низкого уровня топлива в баке (желт).

Настройка параметров приборной панели к_рбюр_тр_ной версии принципиальных отличий от настройки приборной панели EFI версии не имеет, поэтому будет рассмотрено ниже - для двух версий приборных панелей.

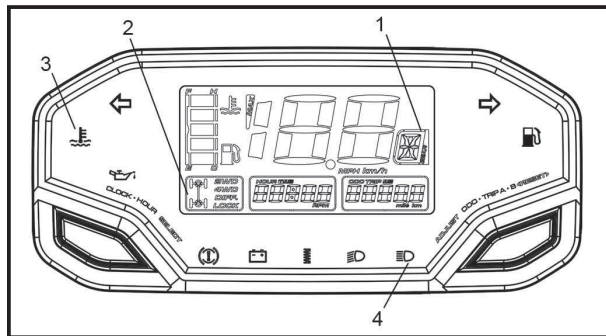

- Индикатор включенной передачи отображает включенную передачу:
 - пониженная передача « L »
 - повышенная передача « H »
 - нейтральная передача « N »
 - задний ход « R »
 - парковка « P »
 - (если включен ручной тормоз)
- Индикатор включения режима полного привода и блокировки дифференциала отображает включенный режим трансмиссии:

ПРЕДОСТЕРЕЖЕНИЕ : Переключайте передачи и режимы только при остановленном снегоболотоходе. Переключение передач и режимов трансмиссии в движении приведет к поломке снегоболотохода.

ПРИМЕЧАНИЕ : _____
 Когда переключатель установлен в положение «**DIFF. LOCK**», индикатор блокировки дифференциала и сигнализатор будут гореть до момента выключения блокировки.

ПРЕДОСТЕРЕЖЕНИЕ : Перегрузка снегоболотохода может привести к перегреву двигателя. Для уменьшения вероятности перегрева двигателя, уменьшите нагрузку до рекомендуемой. Не допускайте продолжительной эксплуатации снегоболотохода с включенным индикатором перегрева двигателя.

Индикатор включения режима 2WD привода

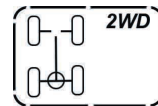

Индикатор включения режима полного привода

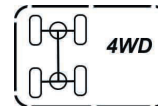

Индикатор включения блокировки дифференциала

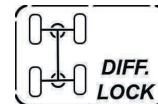

- Индикатор перегрева двигателя .
Горит красным цветом, если температура охлаждающей жидкости превышает 115°С.
- Индикатор включения дальнего света фар (синий).

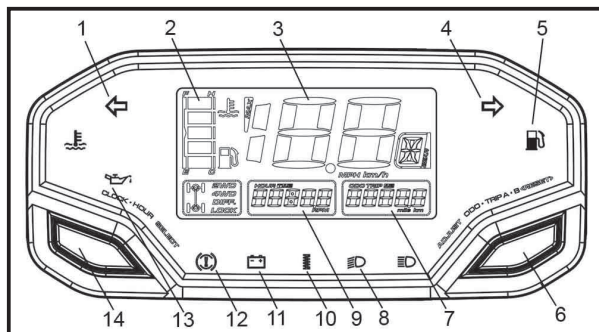

1. Индикатор работы левого указателя поворота (зелен)
2. Шкала индикации уровня топлива / температуры охлаждающей жидкости. Выбор параметра для индикации осуществляется нажатием кнопки (14) и удерживанием > 3 сек. (режим **Total HOUR, TIME, RPM**)
3. Спидометр. Отбразжает скорость в км или милях в час. Переключение единиц измерения осуществляется нажатием кнопки (6) и удерживанием > 3 сек. (реж. **ODO**)
4. Индикатор работы правого указателя поворота (зелен).
5. Индикатор низкого уровня топлива в баке (желт).
6. Кнопка переключения режимов работы приборной панели. Переключает следующие режимы работы:
 - Total HOUR** - общие моточасы с начала эксплуатации
 - HOUR A** - время с начала текущей поездки
 - HOUR B** - период времени в текущей поездке.
 - TIME** - текущее время (часы/минуты).
 - RPM** - обороты двигателя.

Для сброса пользовательских счетчиков нажать и удерживать кнопки (14) в течении 3 сек. соответственно на режимы **HOUR A, HOUR B**. Режимы **Total HOUR, TIME, RPM** не сбываются. Режим **TIME** сбывается при снятии аккумулятора.

7. Одометр. Отбразжает пробег в км/милях, в зависимости от выбранных ед. измерения.
8. Индикатор ближнего света фар (зелен).
9. Индикаторы режимов работы прибор. панели: **Total HOUR, HOUR A, HOUR B, TIME, RPM**.
10. Индикатор включения подгревательных свечей (зелен). Используется при наличии данной опции.
11. Индикатор низкого/высокого напряжения в бортовой сети (красн). Звучит при напряжении в бортовой сети ниже 11.5 В или выше 15.5 В.
12. Индикатор неисправности систем управления двигателем (желт). Служит для самодиагностики системы управления.
13. Индикатор аварийного давления масла в двигателе (красн).

14. Кнопка переключения режимов приборной панели.

Переключает следующие режимы индикации:

ODO - общий пробег с начала эксплуатации.

При ее нажатии и удержании ее > 3 сек. происходит переключение режима индикации скорости с **км/ч** на **миль/час** и обратно.

TRIP A - показывает пройденное расстояние с начала текущей поездки.

TRIP B - показывает пройденное расстояние за определенный период времени в течении текущей поездки.

Max Record - максимальные записанные данные: максимальный диапазон скорости 0-199км/ч, 0-123м/ч
максимальный диапазон оборотов 0-15000 об/мин
Обнуление пользовательских счетчиков выполняется нажатием и удержанием кнопки (14) в течении 3 сек. соответственно на режимах **TRIP A**, **TRIP B**, **Max Record**

Настройка параметров приборной панели

Для входа в режим настройки приборной панели нажмите одновременно и удерживайте в течении >3 сек. левую (14) и правую (6) кнопки одновременно. После этого:

Левая кнопка (14) - выбор опции для изменения.

Правая кнопка (6) - активация изменения в опции, затем снова:

Левая кнопка (14) - изменение параметров опции.

Правая кнопка (6) - запись изменения в опции.

Настраиваемые опции:

1а. Длина окружности колеса.

Установка по умолчанию 1152

Рекомендуемые значения:

для колес диаметром 26 дюймов - 2100

1б. Число импульсов датчика скорости за один оборот колеса.

Установка по умолчанию 8 импульсов.

Рекомендуемые значения: 36 импульсов

2. Число цилиндров и тип двигателя.

По умолчанию (инж.) P - 0.5, (карб.) 2C - 1P

Рекомендованные значения: инжектор P - 1
карбюратор 2C - 1P

3. Тип датчика уровня топлива.

Установка по умолчанию 100 Ом.

Диапазон изменения 100 - 510 Ом.

4. Установка часов/минут.

Установка часов. Диапазон 0-23 часа.

Установка минут. Диапазон 00-59 минут.

5. Температура срабатывания индикатора перегрева двигателя (только инжектор).

Установка по умолчанию 115°C.

В карбюраторном двигателе - аварийная лампа вкл-ся от датчика, не настраивается.

5. Входной сигнал тахометра (карбюратор)

Рекомендованное значение: **Hi - Akt**

6. Единицы измерения температуры.

Установка по умолчанию °C. Диапазон °C - F.

Левый блок переключателей

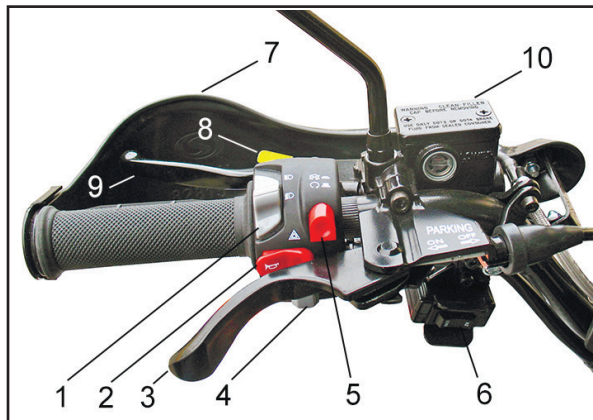

1. Переключатель головного света « D / D » (ближний/дальний).
2. Кнопка звукового сигнала / аварийная сигнализация.
3. Рычаг стояночного тормоза
4. Переключатель сигнала поворота.
5. Кнопка аварийного останова двигателя.
6. Переключатель управления лебедкой.
7. Защитка рук.
8. Кнопка запуска двигателя.
9. Левый рычаг тормоза (задние колеса).
10. Главный тормозной цилиндр.

Кнопка запуска двигателя « D ».

Нажав на кнопку, Вы при помощи стартера запустите двигатель.

ПРИМЕЧАНИЕ:

Инструкции по запуску двигателя находятся в главе «Запуск двигателя».

Переключатель головного света « D / D ».

Установите ключ зажигания в замке зажигания в положение «IGNITION».

Для включения ближнего света и габаритных огней задних фонарей, установите этот переключатель в положение « D ». Для включения дальнего света и габаритных огней задних фонарей, установите этот переключатель в положение « D ». Для выключения световых приборов установите ключ зажигания в замке зажигания положение «ON».

ПРЕДОСТЕРЕЖЕНИЕ:

Рекомендуем не включать приборы освещения на длительное время при выключенном двигателе. В противном случае, аккумуляторная батарея разрядится, в результате чего следующий запуск двигателя будет затруднен. В этом случае снимите батарею и зарядите ее.

Правый блок переключателей

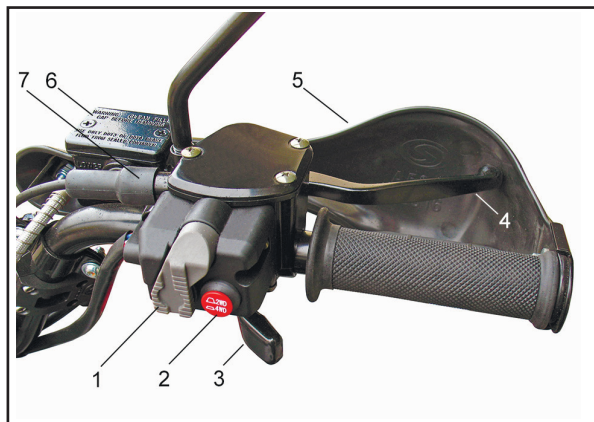

1. Флажок-предохранитель.
2. Кнопка - переключатель режима 2WD / 4WD.
3. Рычаг газа.
4. Правый рычаг тормоза (передние колеса).
5. Защита рук.
6. Главный тормозной цилиндр.
7. Трос рычага газа.

Переключение между режимами «2WD» (задний привод) и «4WD» (полный привод).

На снегоболотоходе установлен переключатель между полным приводом и приводом на два колеса.

Выбирайте режимы работы трансмиссии в зависимости от дорожных условий:

- «2WD» (режим привода на два колеса) : мощность подается на задние колеса. Используется для езды по ровной, твердой поверхности.
- «4WD» (режим полного привода) : мощность подается на передние и задние колеса. Используется при езде по бездорожью.

Для переключения трансмиссии в режим «4WD» из режима «2WD», остановите мотовездеход, и «утопите» кнопку (2) в положение «4WD».

ПРЕДОСТЕРЕЖЕНИЕ:

Рекомендуем включать блокировку дифференциала только в случае крайней необходимости, непосредственно перед преодолением труднопроходимого участка. После включения, двигаться на минимальной скорости, и только прямолинейно. Запрещается поворачивать руль и двигаться в непрямолинейном направлении при включенной блокировке дифференциала. Если невозможно сохранить прямолинейность движения - рекомендуем воспользоваться лебедкой.

После этого индикатор включения полного привода высветится на дисплее приборной панели. Для переключения трансмиссии в режим «2WD» из «4WD», остановите снегоболотоход и нажмите и установите кнопку (1) в положение «2WD». Убедитесь в загорании индикатора

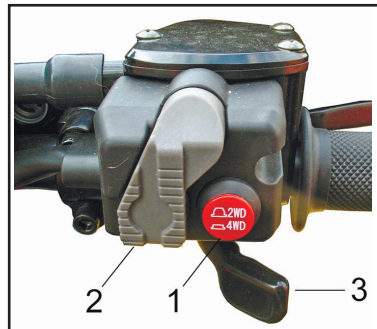

1. Кнопка переключателя режимов 2WD / 4WD
2. Флажок - предохранитель
3. Рычаг газа

ПРЕДОСТЕРЕЖЕНИЕ:

Всегда останавливайте снегоболотоход перед тем, как переключить режим трансмиссии. При одинаковых дорожных условиях, поведение снегоболотохода в режимах «2WD» и «4WD» значительно отличается. После длительного движения на одном режиме, при переключении на другой, условия управления могут резко измениться. Это может отвлечь водителя, в результате чего возрастает риск потери управления и вероятность аварии.

Переключение между режимами «4WD» (полный привод) и «DIFF LOCK» (блокировка дифференциала).

На снегоболотоходе установлен блокировка дифференциала, работающая в режиме полного привода. Выберите режим трансмиссии в зависимости от дорожных условий.

- «4WD» (режим полного привода): мощность подается на передние и задние колеса
- «LOCK» (режим полного привода с включенной блокировкой дифференциала):

Мощность подается на передние и задние колеса, включена блокировка дифференциала. В отличие от режим «4WD» в режиме «LOCK» все колеса вращаются с одинаковой скоростью. Используется для дополнительного увеличения проходимости.

1. Кнопка переключателя режимов LOCK / 4WD
2. Флажок предохранитель
3. Рычаг газа

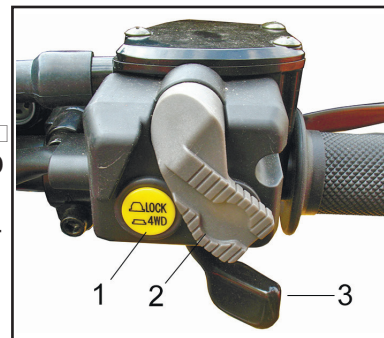

Перед включением блокировки дифференциала, (см.стр.71) убедитесь, что включен режим полного привода. Остановите снегоболотоход. Переведите флажок-предохранитель вправо и отожмите кнопку (1) в положение «**LOCK**». Когда дифференциал заблокирован, на приборной панели загорится индикатор блокировки дифференциала «**DIFF. LOCK**»

ПРЕДОСТЕРЕЖЕНИЕ:



При включенной блокировке дифференциала, рекомендуем двигаться на малой скорости, а начинать маневрирование заблаговременно. При включенной блокировке дифференциала все колеса вращаются с одинаковой частотой, поэтому осуществлять поворот в этом случае значительно труднее. С увеличением скорости будет увеличиваться и сила, необходимая для выполнения поворота. Вы можете потерять контроль или попасть в аварию, если не будете предельно внимательны во время выполнения поворота.

Для отключения блокировки дифференциала, остановите снегоболотоход, нажмите и установите кнопку (1) в положение «**4WD**». Дифференциал разблокирован, если на приборной панели загорится индикатор включения полного привода «**4WD**».



Рычаг газа

Частоту вращения работающего двигателя, а следовательно и скорость движения машины можно увеличить перемещением рычага газа. Поскольку дроссельная заслонка оснащена возвратной пружиной, то скорость движения уменьшится, а двигатель вернется к частоте вращения холостого хода, как только Вы снимите руку с рычага газа.

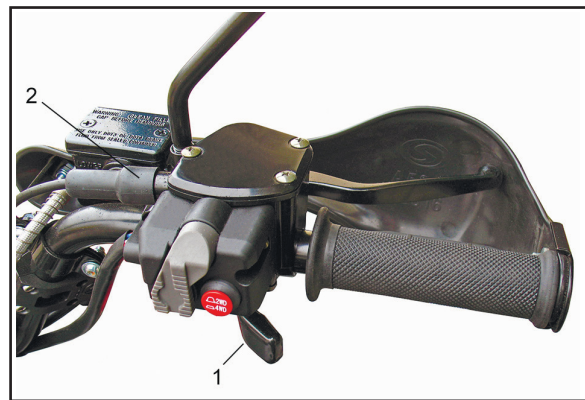

1. Рычаг газа

2. Тросик газа

Перед запуском двигателя, проверьте плавность хода дроссельной заслонки. Убедитесь, что при отпускании рычага, заслонка возвращается в положение холостого хода.

⚠ ПРЕДОСТЕРЕЖЕНИЕ:

При неисправности механизма дроссельной заслонки Вы будете испытывать трудности с разгоном и торможением снегоболотохода. Это может привести к несчастному случаю. Перед пуском двигателя обязательно проверьте работу рычага газа. Если дроссельная заслонка перемещается не плавно - найдите причину этого и устраните возникшую проблему.

Ограничитель скорости движения

Снегоболотоход оснащен ограничителем скорости.

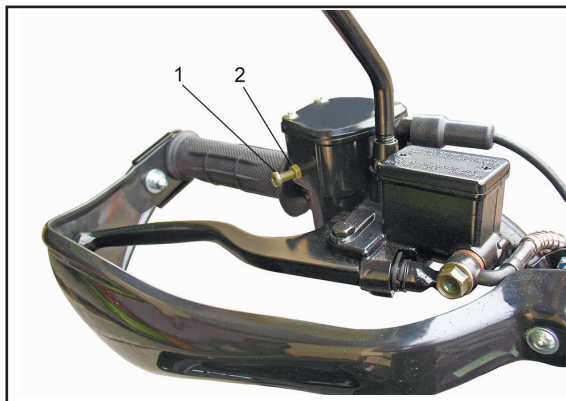

1. Регулировочный винт. 2. Контргайка

Ограничитель скорости движения препятствует полному открытию дроссельной заслонки даже при максимальном перемещении рычага газа.

Для регулировки:

1. Ослабьте контргайку.
2. Для увеличения мощности двигателя и снятия ограничения по максимальной скорости снегоболотохода поверните регулировочный винт (1) в направлении против часовой стрелки. Для уменьшения мощности двигателя и максимальной скорости снегоболотохода поверните регулировочный винт по часовой стрелке.

⚠ ПРЕДОСТЕРЕЖЕНИЕ:

Неправильная регулировка ограничителя скорости и положения дроссельной заслонки может вызвать повреждение троса дроссельной заслонки или нарушение ее работы. В этом случае Вы рискуете потерять контроль над машиной и стать виновником дорожного происшествия или получить травму. Не отворачивайте регулятор скорости более чем на $\alpha = 12$ мм во избежание повреждения троса дроссельной заслонки. Всегда необходимо контролировать свободный ход рычага газа. Он должен составлять 3 - 5 мм.

Рычаги ручного тормоза

Расположены на руле слева и справа.
Для торможения прижать рычаг к рукоятке руля.

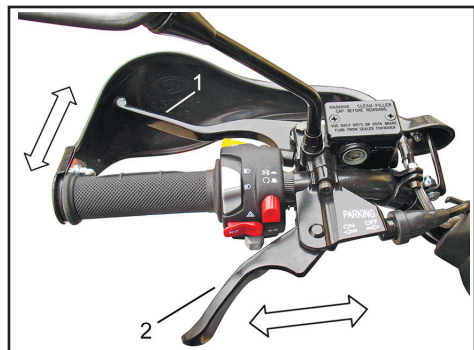

Левый рычаг тормоза (1) - торможение задних колес.

Рычаг стояночного тормоза (2) - торможение на стоянке.

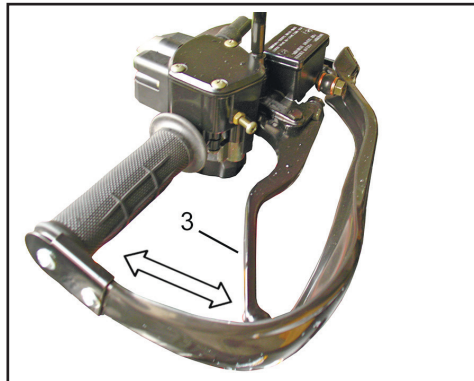

Правый рычаг тормоза (3) - торможение передних колес.

Педаль тормоза

Расположена на снегоболотоходе справа.
Для использования ножного тормоза нажмите на педаль.

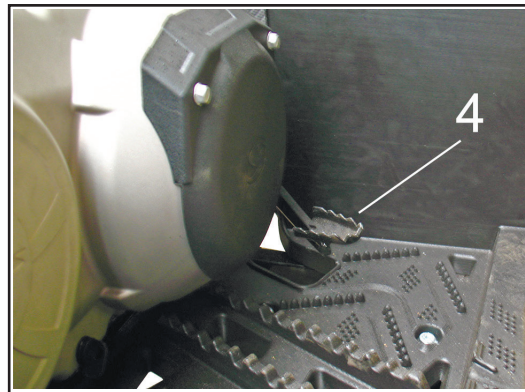

Педаль тормоза (4) - торможение передних и задних колес одновременно.

Ручной стартер

Если аккумулятор разряжен и не может запустить двигатель, воспользуйтесь ручным стартером. С помощью ручного стартера возможен запуск двигателя снегоблота хода при разряженном аккумуляторе. Для запуска необходимо крепко взяться за ручку и потянуть до появления усилия на ручке. Затем потянуть с силой и раскрутить клапчатый вал двигателя для запуска. Затем аккуратно дать тресу вернуться обратно. При необходимости повторить прокручивание клапчатого вала двигателя несколько раз.

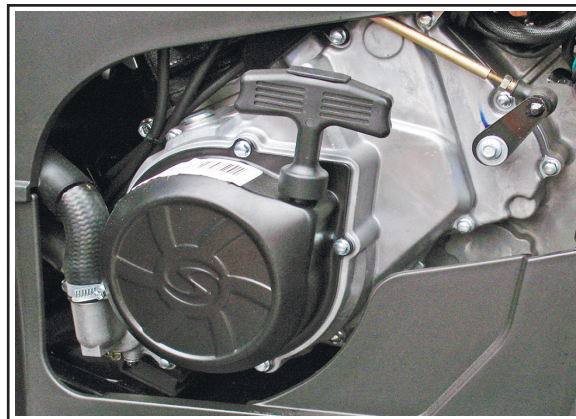

Рычаг коробки передач

При помощи рычага коробки передач можно выбрать низшую и высшую передачи, нейтральную передачу, передачу заднего хода. Для выбора режимов работы трансмиссии изучите главу „Управление рычагом коробки передач.“



Воздушная заслонка *

Для запуска холодного двигателя требуется «богатая» топливная смесь. В карбюраторе имеется отдельное устройство для обеспечения «обогащения» топливной смеси.

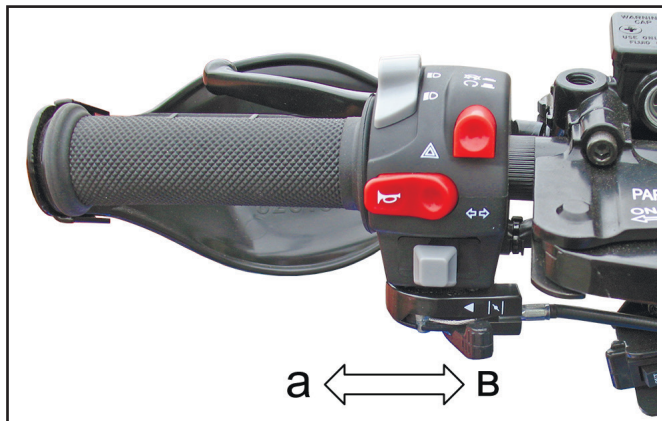

Поверните рычаг управления воздушной заслонкой в положение:

«а» - для «обогащения» топливной смеси.

«в» - для того, чтобы «обеднить» смесь.

(более подробную информацию о процедуре запуска двигателя смотри в главе "Запуск двигателя").

* - только для карбюраторной версии

Топливный кран * (опционально)

Обеспечивает подачу топлива в карбюратор и имеет два положения:

- „OFF” - в этом положении крана топливо не поступает. Всегда ставьте кран в это положение, когда двигатель не работает.

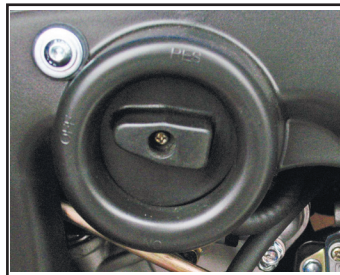

- „ON” - в этом положении топливо поступает в карбюратор. Установите топливный кран в это положение, непосредственно перед запуском двигателя.



Крышка топливного бака

Крышка топливной горловины топливного бака снимается поворачиванием против часовой стрелки, ставится на место - вворачиванием по часовой стрелке.

Заправка топливом

ПРЕДОСТЕРЕЖЕНИЕ:



Пользуйтесь только неэтилированным бензином с октановым числом 92 или выше. Этилированный бензин серьезно повредит внутренние детали двигателя: клапана, поршневые кольца и т. д., а так же систему выпуска отработанных газов.

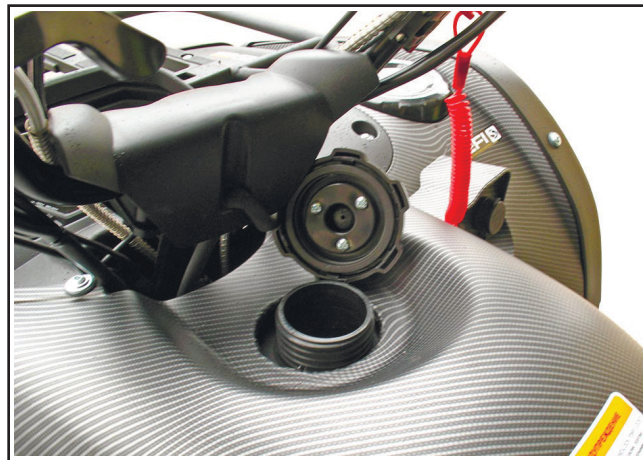

ПРЕДОСТЕРЕЖЕНИЕ:

- Не заправляйте топливный бак до предела. При нагреве топливо расширяется. Если бак переполнен, то топливо, нагретое двигателем или солнцем, может вытекать из бака. Уровень топлива в баке должен быть - в 5 см от верхнего среза топливной горловины.
- Не разбрызгивайте топливо, особенно на двигатель или выхлопную трубу, так как при этом возможно возгорание топлива и получение тяжелых травм. Рекомендуем вытереть вытекшее топливо и просушить.

- Не заправляйте топливо в бак, пока двигатель не остынет.
- После заправки топливом снегоболотохода убедитесь, что крышка топливного бака плотно закрыта.

ПРИМЕЧАНИЕ:

Применяйте только качественное топливо! Применение некачественного топлива может привести к перебоям в работе двигателя.

Замок зажигания

Замок зажигания имеет три положения:

« **IGNITION** » - двигатель можно запустить, освещение не работает. Нельзя вынуть ключ из замка зажигания в этой позиции.

« **ON**  » - двигатель можно запустить, освещение включено. Можно использовать режимы ближнего и дальнего света. Нельзя вынуть ключ из замка зажигания в этой позиции.



« **OFF** » - двигатель и освещение не работает, все электроприборы выключены. Ключ можно вынуть. Для выключения двигателя установите ключ в это положение.

ПРЕДОСТЕРЕЖЕНИЕ:

Если ключ зажигания находится в положении « **ON**  » или « **IGNITION** » при неработающем двигателе продолжительное время (контур зажигания включен), то это приведет к разряду аккумулятора и сложностям с пуском двигателя.

Розетка постоянного тока

Розетка постоянного тока предназначена для подключения вспомогательных световых приборов, радиостанций и т.д. Розетку постоянного тока можно использовать только при работающем двигателе.

ПРЕДОСТЕРЕЖЕНИЕ:

- Не используйте дополнительное оборудование, характеристики которого превышают допустимые значения. Это может стать причиной перегрузки электрической сети и перегорания плавких предохранителей.
- Работа дополнительного оборудования при неработающем двигателе может стать причиной разрядки аккумулятора, что в свою очередь, приведет к проблемам при запуске двигателя.
- Рекомендуем не использовать автомобильные прикуриватели или иное дополнительное оборудование, которое нагреваясь, способно повредить розетку постоянного тока.

Снятие и установка сидения

Для снятия сидения водителя необходимо поднять фиксатор (1) вниз с сидением вверх, наклонить сидение вперед и снять его.

Для установки сидения водителя необходимо вставить передние направляющие (2) в пазы (3), после установить задние направляющие, затем нажать на сидение сверху для фиксации.

Устройство аварийного выключения

двигателя - предназначено для аварийного выключения двигателя при случайном падении водителя.

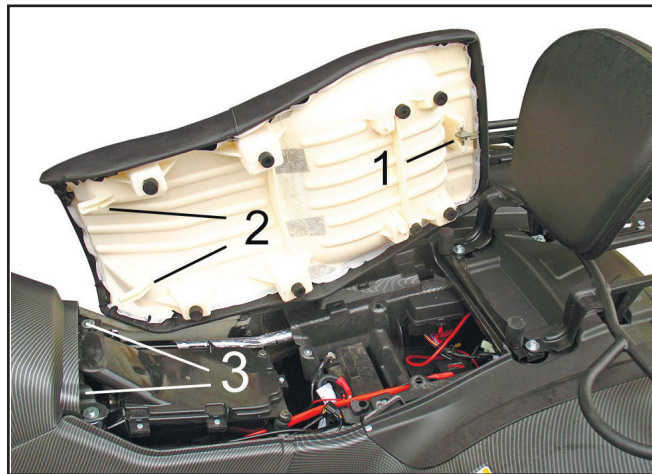
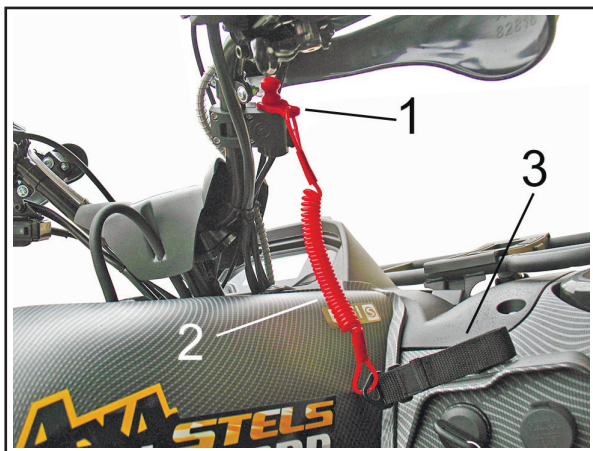

Он состоит из аварийного выключателя (1), соединенного посредством витого шнура с браслетом (3), который крепится к руке водителя.

⚠ ПРЕДОСТЕРЕЖЕНИЕ: Недопустимо вождение снегоболотохода, без подсоединенного к руке водителя браслета устройства аварийного выключения двигателя.

При падении шнур устройства вытягивает из гнезда предохранитель, зажигание выключается и двигатель останавливается. Чтобы вновь запустить двигатель, необходимо установить предохранитель на место.

Регулировка передних и задних амортизаторов

Можно настроить предварительное сжатие пружины под вес водителя и дорожные условия. Отрегулируйте величину предварительного сжатия пружины следующим образом. Для увеличения предварительного сжатия пружины амортизатора, специальным ключом, поверните регулировочную шайбу амортизатора в направлении „а”, подвеска станет более жесткой. Для уменьшения жесткости подвески спец.ключом, поверните регулировочную шайбу в направлении „в”, это сделает подвеску более мягкой.

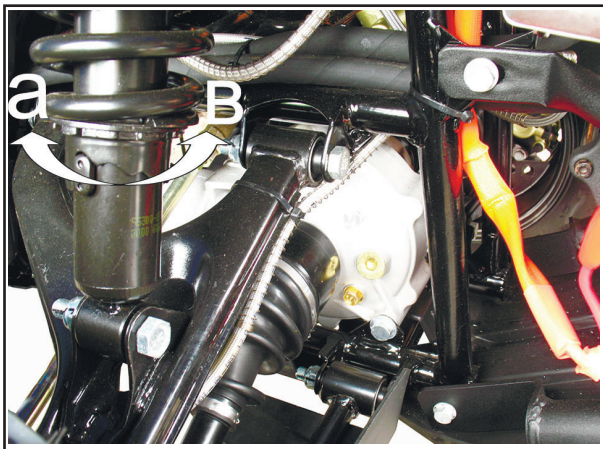

ПРИМЕЧАНИЕ:

Для регулировки необходим специальный ключ, который можно заказать у продавца.

ПРЕДОСТЕРЕЖЕНИЕ:



Регулировка амортизаторов, установленных на разных сторонах каждой оси снегоболотохода, должны быть одинаковыми. Неправильная регулировка может привести к ухудшению управляемости и меньшей стабильности, что может стать причиной дорожно - транспортного происшествия.

Отделение для хранения вещей

Расположено под сидением водителя и справа от него, на переднем крыле. Используя отделения для хранения документов, обязательно поместите их в герметичный пакет для защиты от влаги.

При мойке снегоболотоход предотвратите случайное попадание воды в отделения для хранения вещей.

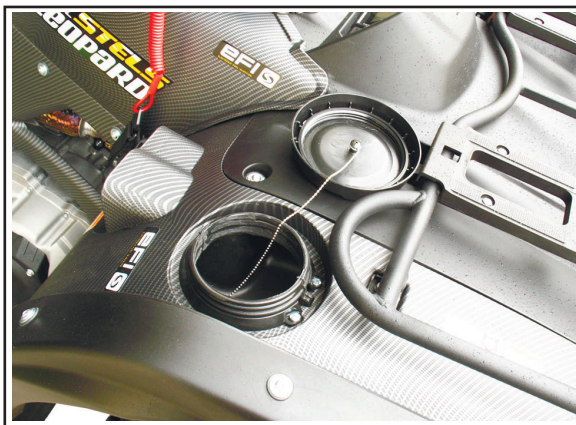

ПРЕДОСТЕРЕЖЕНИЕ:

Рекомендуем не хранить металлические предметы или предметы с острыми краями в отделении. Если эти предметы необходимо перевезти, то упакуйте их в материал, который не допустит повреждений.

Передний багажник

Не превышайте значение максимальной допустимой нагрузки составляющее **35 кг.**



Задний багажник

Не превышайте значение максимальной допустимой нагрузки, составляющее **50 кг.**

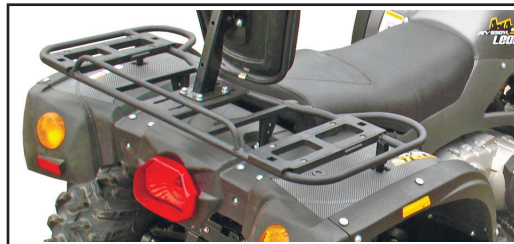

ПРЕДОСТЕРЕЖЕНИЕ:

Не превышайте значение максимально допустимой нагрузки на снегоболотоход, составляющее **190 кг.**

ОСМОТР СНЕГОБОЛОТОХОДА ПЕРЕД ЗАПУСКОМ ДВИГАТЕЛЯ
 ПРЕДОСТЕРЕЖЕНИЕ:

Перед каждой эксплуатацией снегоболотохода проверяйте его состояние и исправность его механизмов. Выполняйте все инструкции по проверке и обслуживанию снегоболотохода, соблюдая регламент, приведенный в Руководстве по эксплуатации. В противном случае возрастает вероятность несчастного случая или повреждения оборудования.

ЭЛЕМЕНТЫ	ОПЕРАЦИИ	СТРАНИЦА
Топливо	<ul style="list-style-type: none"> Проверьте уровень топлива в топливном баке. При необходимости долейте рекомендуемый тип топлива. Проверьте топливopроводы на наличие утечек. При необходимости устраните неисправность. 	40, 33
Моторное масло	<ul style="list-style-type: none"> Проверьте уровень масла и при необходимости добавьте до рекомендуемого уровня. (рекомендуемое моторное масло ЛУКОЙЛ СТАНДАРТ 10W-40, SF) Проверьте системы снегоболотохода на наличие утечек масла. Устраните неисправность. 	40, 83
Масло в заднем редукторе	<ul style="list-style-type: none"> Проверьте системы снегоболотохода на наличие утечек масла. При необходимости устраните неисправность (рекомендованное масло трансмиссионное ЛУКОЙЛ ТМ-5 75W-90). 	40, 85,87
Масло в переднем редукторе	<ul style="list-style-type: none"> Проверьте системы снегоболотохода на наличие утечек масла. При необходимости устраните неисправность (рекомендованное трансмиссионное масло ЛУКОЙЛ ТМ-5 75W-90). 	40, 86, 87
Охлаждающая жидкость	<ul style="list-style-type: none"> Проверьте уровень охлаждающей жидкости в расширительном бачке и, при необходимости, долейте рекомендуемую охлаждающую жидкость до указанного уровня. Проверьте систему охлаждения двигателя на наличие утечек. При необходимости устраните неисправность. 	40, 87
Ручной тормоз	<ul style="list-style-type: none"> Проверьте работоспособность. Если привод слишком легкий или «ватный», обратитесь в сервисную мастерскую для прокачки гидравлической системы. Проверьте износ тормозных колодок, при необходимости замените их. Проверьте уровень тормозной жидкости в бачке и, при необходимости, долейте рекомендуемую тормозную жидкость (рекомендованная жидкость - ЛУКОЙЛ DOT-4) до указанного уровня. Проверьте гидравлическую систему на наличие утечек. При необходимости устраните неисправность. 	30, 41, 91

ЭЛЕМЕНТЫ	ОПЕРАЦИИ	СТРАНИЦА
Ножной тормоз	<ul style="list-style-type: none"> • Проверьте работоспособность. Если привод слишком легкий или «ватный», обратитесь в сервисную мастерскую для проверки гидравлической системы. • Проверьте свободный ход педали, при необходимости отрегулируйте. • Проверьте износ тормозных колодок, при необходимости замените их. • Проверьте уровень тормозной жидкости в бачке и, при необходимости, долейте рекомендуемую тормозную жидкость до указанного уровня. • Проверьте гидравлическую систему на наличие утечек. При необходимости устраните неисправность. 	30, 41, 91
Рычаг газа	<ul style="list-style-type: none"> • Убедитесь в плавности работы. При необходимости смажьте трос и элементы привода управления. • Убедитесь, что трос легко перемещается, при необходимости устраните неисправность. 	28, 42, 95
Тросы управления	<ul style="list-style-type: none"> • Убедитесь в плавности работы. При необходимости смажьте. 	95
Колеса и шины	<ul style="list-style-type: none"> • Проверьте состояние колес. При необходимости замените. • Проверьте состояние шин и глубину протектора. При необходимости замените. • Проверьте давление воздуха в шинах. При необходимости скорректируйте. 	42, 97
Педаль тормоза	<ul style="list-style-type: none"> • Убедитесь в плавности работы. При необходимости смажьте ось вращения педали. 	30, 41 - 91
Рычаги тормоза	<ul style="list-style-type: none"> • Убедитесь в плавности работы. При необходимости смажьте ось вращения ручки. 	30, 41, 91
Пыльники	<ul style="list-style-type: none"> • Проверьте на наличие повреждений или трещин, при необходимости замените. 	99
Крепежные элементы шасси	<ul style="list-style-type: none"> • Убедитесь, что все гайки, болты и винты затянуты должным образом. 	43
Приборы освещения, переключатели	<ul style="list-style-type: none"> • Проверьте правильность работы передних фар, габаритных огней, заднего фонаря, фонарей указателей поворота, стоп-сигнала и индикатора. При необходимости устраните неисправность. 	25, 43, 98
Аккумулятор	<ul style="list-style-type: none"> • Убедитесь, что аккумуляторная батарея заряжена и подсоединена правильно, клеммы надежно закреплены. 	102, 105

ПРИМЕЧАНИЕ :

Обслуживание некоторых элементов, указанных в таблице, должно осуществляться в сервисных мастерских. № стр. 74
 описаны те операции, которые должны проводиться в специализированных сервисных мастерских.

Топливо

Перед поездкой убедитесь, что в баке достаточно топлива. Используйте только неэтилированный бензин с октановым числом 92 или выше.

ПРЕДОСТЕРЕЖЕНИЕ:

- Не заправляйте топливный бак до предела. При нагреве топливо расширяется. Если бак переполнен, то топливо, нагретое двигателем или солнцем, может вытекать из бака. Уровень топлива в баке должен быть - в 5 см от верхнего среза топливной горловины.
- Не разбрызгивайте топливо, особенно на двигатель или выхлопную трубу, так как при этом возможно возгорание топлива и получение тяжелых травм. Рекомендуем вытереть вытекшее топливо.
- Не заправляйте топливо в бак, пока двигатель не остынет.
- После заправки убедитесь, что крышка топливного бака плотно закрыта.

Моторное масло

Убедитесь, что моторное масло залито до требуемого уровня. При необходимости долейте масло. (См.стр. 83)

Масло в редукторах

Убедитесь, что масло в переднем и заднем редукторах залито до требуемого уровня. При необходимости долейте масло. (См.стр. 85-86)

Охлаждающая жидкость

Убедитесь что охлаждающая жидкость залита до требуемого уровня. При необходимости долейте охлаждающую жидкость. (См.стр. 87)

ПРИМЕЧАНИЕ:

Уровень охлаждающей жидкости следует проверять на холодном двигателе, поскольку данный уровень меняется в зависимости от температуры двигателя.

ПРЕДОСТЕРЕЖЕНИЕ:

Всегда давайте двигателю и радиатору остыть, прежде чем снимать крышку радиатора. В противном случае, Вы можете получить ожоги от выплеснувшейся жидкости или пара под давлением. При открывании пробки радиатора накрывайте ее куском плотной ветоши. Перед снятием пробки стравите излишки давления. Если t наружного воздуха выше 38°C , не глушите двигатель сразу после поездки, дайте ему поработать на холостом ходу в течении 3 мин. Вентилятор за это время охладит радиатор и двигатель, что предотвратит закипание жидкости.

Тормозная система

Тормозные рычаги и педаль

- Убедитесь в отсутствии люфта в ходе тормозных рычагов в ручном тормозе и педали тормоза. При обнаружении люфта в ходе, для проверки и регулировки тормозной системы, обратитесь в сервисную мастерскую.
- Проверьте свободный ход рычагов и педали тормоза. Если свободный ход педали превышает рекомендуемые значения, отрегулируйте его. (См.стр. 91)
- Проверьте высоту расположения педали тормоза. Если высота установки педали не соответствует рекомендованным значениям, обратитесь в сервисную мастерскую для ее регулировки.
- Проверьте работу тормозных рычагов и педали. Они должны перемещаться плавно и упруго. В противном случае необходимо обратиться в сервисную мастерскую для регулировки.

Уровень тормозной жидкости

Проверьте уровень тормозной жидкости. При необходимости долейте. (См. стр. 92)

Рекомендованная тормозная жидкость :
ЛУКОЙЛ DOT-4

Утечка тормозной жидкости

Проверьте соединения шлангов и расширительный бачок на наличие утечек тормозной жидкости. Действуйте тормозную систему приблизительно на одну минуту. Если при нажатии на тормозной рычаг, он медленно движется, то вероятно, в тормозной системе есть утечки. Для устранения неисправности обратитесь в сервисную мастерскую.

Работа тормозов

Начав движение, затормозите на малой скорости, чтобы убедиться в исправности тормозов. Если тормоза не обеспечивают надежного торможения, проверьте степень износа тормозных накладок. (См. стр. 94)

ПРЕДОСТЕРЕЖЕНИЕ:

Обязательно проверяйте тормоза перед началом каждой поездки. При обнаружении любых проблем, касающихся тормозной системы, а так же при снижении эффективности торможения, не используйте снегоболотоход, так как это может привести к несчастному случаю. Если проблема не может быть устранена регулировкой в соответствии с нашими рекомендациями, обратитесь в сеть сервисных мастерских.

Рычаг газа

Проверьте работу рычага газа. Он должен плавно перемещаться для открытия дроссельной заслонки и, при отпуске, должен возвращаться возвратной пружиной в положение холостого хода. При необходимости регулировки системы обратитесь в сервисную мастерскую.

Шины

ПРЕДОСТЕРЕЖЕНИЕ:

При использовании нестандартных шин, при неправильном давлении воздуха в шинах вы можете потерять контроль над снегоболотоходом и попасть в аварию.

Для данной модели снегоболотохода предназначены перечисленные ниже бескамерные шины. Не рекомендуется применять иное сочетание шин!

• Передние колеса :

Размер: 25x8.00-12; 26X8.00 R12; 26X9.00R12;
26x9.00 – 12; 230/80-12; 205/85 – 12.

• Задние колеса:

Размер: 25x10.00-12; 26X10.00R12; 26x10.00-12;
26X11.00R12; 280/65-12; 255/70 - 12.

- В шинах необходимо поддерживать следующее рекомендованное значение давления воздуха :

Передние колеса : 35 кПа (0.35 кг/см²), 5.0 psi
Задние колеса : 35 кПа (0.35 кг/см²), 5.0 psi

- Проверяйте и регулируйте давление воздуха только на холодных шинах.
- Давление в правой и левой шинах одного моста должно быть одинаковым.
- При давлении, значение которого меньше минимально - допустимого, шина может сойти с обода при движении снегоболотохода по пересеченной местности.

Минимальное давление воздуха в шинах:

Передние колеса: 33 кПа (0.33 кг/см²), 4.7 psi
Задние колеса: 33 кПа (0.33 кг/см²), 4.7 psi

- При посадке шин на обод колеса не накачивайте их до давлений, указанных ниже:

Передние колеса: 69 кПа (0.69 кг/см²), 9.9 psi
Задние колеса: 69 кПа (0.69 кг/см²), 9.9 psi

Высокое давление и быстрая накачка шины могут стать причиной ее разрыва.

Накачивайте шину медленно и осторожно, периодически контролируя степень ее накачки.

Измерение давления воздуха

Проверяйте давление с помощью манометра низкого давления.

ПРЕДОСТЕРЕЖЕНИЕ:

Измерение давления произведите дважды и примите в расчет только второе значение. Загрязнение вентиля или манометра может отрицательно повлиять на первый замер.

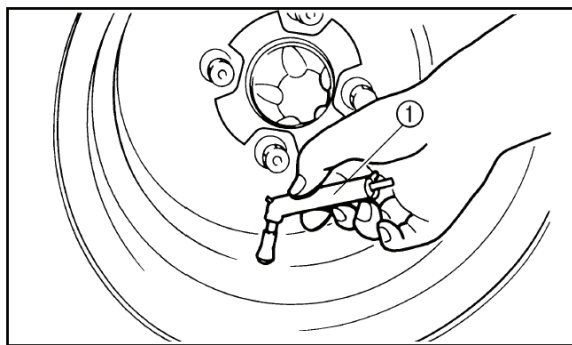

1. Манометр низкого давления

Рекомендуем осуществлять регулировку давления на холодной шине. Доведите давление в воздух в шинах следующих нормативных значений:

	Норм	Минимум	Максимум
Передние	35,0 кПа (0,35 кгс/см ²) 5,0 psi	33,0 кПа (0,33 кгс/см ²) 4,7 psi	69,0 кПа (0,69 кгс/см ²) 9,9 psi
Задние	35,0 кПа (0,35 кгс/см ²) 5,0 psi	33,0 кПа (0,33 кгс/см ²) 4,7 psi	69,0 кПа (0,69 кгс/см ²) 9,9 psi

Контроль степени износа шин

Рекомендуем заменить шины, когда глубина рисунка протектора достигнет 5 мм и менее.

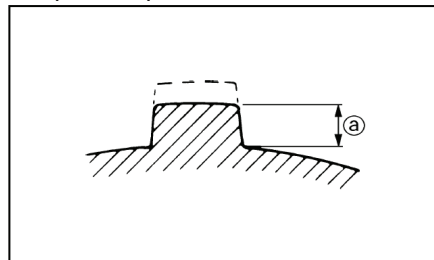

a. Глубина рисунка протектора шины

Крепежные элементы шасси

Убедитесь, что все гайки, болты и винты затянуты должным образом.

Приборы освещения, переключатели

Убедитесь в том, что приборы освещения и дополнительные оборудование работают. При необходимости устраните неисправность.

ЭКСПЛУАТАЦИЯ

Перед началом вождения снегоболотохода обязательно прочтите Руководство по эксплуатации.

⚠ ПРЕДОСТЕРЕЖЕНИЕ:

Тщательно изучите настоящее Руководство. Информация, содержащаяся в нем, поможет Вам лучше понять принципы управления и избежать потери управления, которое может стать причиной несчастного случая. Если Вы не понимаете назначения какого - либо органа управления, проконсультируйтесь у фирмы, продавшей Вам снегоболотоход.

Запуск двигателя

⚠ ПРЕДОСТЕРЕЖЕНИЕ:

Перед вождением в холодную погоду убедитесь, что тросы управления перемещаются свободно. Рекомендуем воздержаться от поездки, если в результате вымораживания движение тросов затруднено, так как это может стать причиной несчастного случая.

ПРЕДОСТЕРЕЖЕНИЕ:

Перед тем, как запустить двигатель в первый раз, прочтите раздел «Обкатка двигателя».

1. Переместите ключ в замке зажигания в положение «IGNITION» (зажигание).

⚠ ПРЕДОСТЕРЕЖЕНИЕ:

- Не запускайте двигатель в закрытом помещении. Выхлопные газы содержат ядовитый угарный газ, который может привести к потере сознания и в результате к тяжелой травме или смерти.
- Использование снегоболотохода сразу после запуска двигателя может привести к его повреждению. Перед поездкой дайте двигателю прогреться в течении нескольких минут. Прогретый двигатель сразу «отзывается» на открытие заслонки.

2. Поставьте рычаг коробки передач в нейтральное положение или режим стоянки. На приборной панели должен высветиться соответствующий индикатор включенного режима.

ПРЕДОСТЕРЕЖЕНИЕ:

Двигатель может быть запущен если:

- Трансмиссия находится в режиме нейтральной передачи (это условие только для двигателя с карбюратором).
- Нажат педаль или рычаги тормоза. Тем не менее, рекомендуется поставить нейтральную передачу и включить стояночный тормоз, прежде чем запустить двигатель.

3. Активизируйте тормозную систему педалью или тормозными рычагами и нажмите кнопку стартера.
4. Поставьте воздушную заслонку в одно из следующих положений (кроме модели с EFI) и запустите двигатель с помощью кнопки стартера.

ПОЛОЖЕНИЕ (1) - запуск холодного двигателя при температуре наружного воздуха ниже 5°C.

ПОЛОЖЕНИЕ (2) - запуск холодного двигателя при температуре наружного воздуха 0° - 30° C и прогрев двигателя после запуска.

ПОЛОЖЕНИЕ (3) - запуск холодного двигателя при температуре наружного воздуха выше 25° C и запуск прогретого двигателя.

5. Прогрейте двигатель до его равной работы на частоте вращения холостого хода, после этого (для карбюраторных моделей) переместите воздушную заслонку в положение (3).

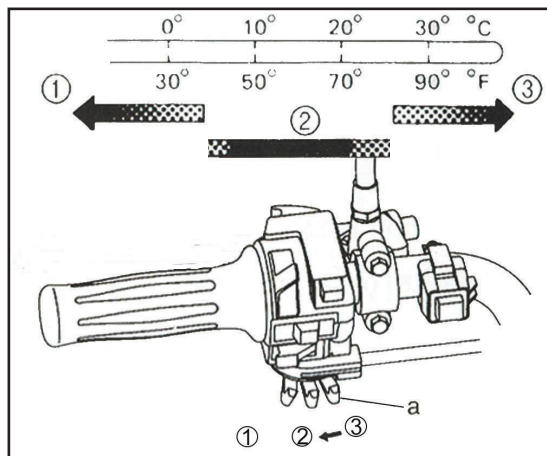
**ПРЕДОСТЕРЕЖЕНИЕ:**

Если двигатель не запускается, отпустите кнопку стартера, затем нажмите ее снова. Перед каждой очередной попыткой пуска двигателя сделайте паузу продолжительностью 30 секунд.

Не прокручивайте вал двигателя стартером дольше 10 секунд за одну попытку. После 3х попыток запуска сделайте перерыв на 10 мин.

Рычаг коробки передач

Расположен с левой стороны по ходу движения.



ПРЕДОСТЕРЕЖЕНИЕ:

Включать и переключать передачи следует после полной остановки снегоболотохода, и только тогда, когда двигатель работает на оборотах холостого хода. Запрещается переключать передачи во время движения, а так же при выключенном двигателе. В противном случае, трансмиссия может получить повреждения.

ПРИМЕЧАНИЕ:

Не прикладывайте к рукоятке рычага коробки передач чрезмерных усилий. Если не получится свободно переключить передачу-слегка нажмите на рычаг управления дроссельной заслонкой, незначительно увеличив обороты двигателя. Попробуйте снова включить необходимую передачу.

Коробка передач, установленная на снегоболотоходе, имеет четыре положения рычага переключения:

- H** – передача вперед. Предназначена для движения снегоболотохода в лёгком режиме, т.е. с водителем без дополнительного груза по ровной поверхности.
- L** – передача вперед. Предназначена для движения снегоболотохода в тяжелом режиме, т.е. с пассажиром, грузом, либо при буксировании прицепа или преодолении подъема.
- N** – нейтральное положение. Соединение двигателя с трансмиссией отсутствует.
- R** – передача назад. Предназначена для движения снегоболотохода «назад».

Управление рычагом коробки передач

Переключение передач : с нейтральной передачи на повышенную, с повышенной на пониженную.

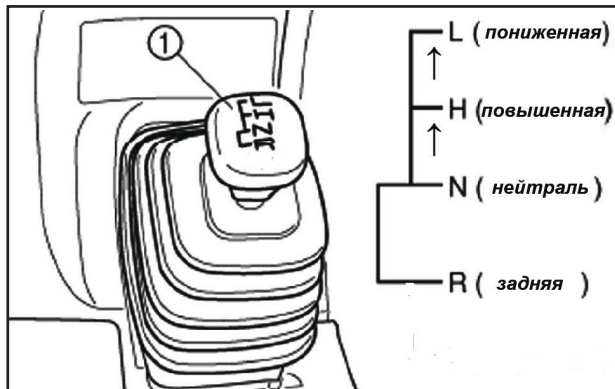

1. Рычаг коробки передач

1. Полностью остановите снегоболотоход.
2. Нажмите на педаль тормоза. Удерживая ее, выберите повышенную передачу (H) при помощи рычага коробки передач (1), а затем пониженную (L).

ПРИМЕЧАНИЕ:

Убедитесь, что рычаг коробки передач надежно зафиксирован в выбранном положении.

Переключение передач : с нейтральной передачи на передачу заднего хода.

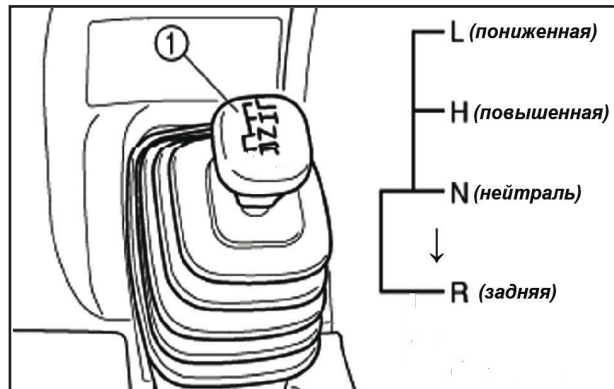

1. Полностью остановите снегоболотоход.
2. Нажмите на педаль тормоза. Удерживая ее, выберите передачу заднего хода (R) при помощи рычага коробки передач.
3. При движении назад проверьте, нет ли позади Вас людей или препятствий, и затем отпустите педаль тормоза.
4. Плавно открывайте дрессельную заслонку и постоянно следите за окружающей обстановкой при движении задним ходом.

Обкатка двигателя

Из всего срока службы двигателя, самым важным является период первых **20** часов работы. По этой причине Вам следует внимательно прочесть нижеизложенную информацию.

Поскольку двигатель еще совсем новый, не перегружайте его первые **20** часов (300км) работы. Различные детали двигателя притираются, и прирабатываются до правильных рабочих зазоров между ними. В течении этого периода следует избегать продолжительной работы двигателя с полностью открытой дроссельной заслонкой или в других условиях, которые могут послужить причиной перегрева.

Для обкатки двигателя:

1. Залейте бензин в топливный бак.
2. Проверьте уровень масла в двигателе .
3. Вначале двигайтесь медленно. Выберите открытое пространство, чтобы Вам ничего не мешало освоиться с управлением снегоболотохода.
4. Меняйте положение дроссельной заслонки. Не оставайтесь долго на низких оборотах.
5. Следите за уровнем топлива, регулярно проверяйте указанные в контрольном перечне элементы управления и участки, которые необходимо осматривать перед каждой поездкой

Режимы обкатки двигателя:

0 - 10 часов (до 150км)

Избегайте продолжительного движения с открытой более чем на 50% дроссельной заслонкой.

Постоянно меняйте скорость движения снегоболотохода. Не ездите длительное время с постоянным положением дроссельной заслонки.

10 - 20 часов (до 300км)

Избегайте продолжительного движения с открытой более чем на 3/4 дроссельной заслонкой. Выбирайте любую частоту вращения двигателя, но никогда не открывайте дроссельную заслонку полностью.

20 часов (300 км) и более

Снегоболотоход можно использовать в обычном режиме.

ПРЕДОСТЕРЕЖЕНИЕ:

При возникновении любых проблем в период обкатки двигателя немедленно обратитесь в сервисную мастерскую.

Стоянка

После того как Вы поставили снегоболотоход на место стоянки, заглушите двигатель и при помощи рычага стояночного тормоза установите его в режим стоянки.

Стоянка на уклоне

1. Остановите снегоболотоход при помощи тормозной системы.
2. Заглушите двигатель.
3. Удерживая педаль тормоза, переведите рычаг стояночного тормоза в режим стоянки.

ПРЕДОСТЕРЕЖЕНИЕ:

Избегайте стоянки снегоболотохода на склонах холмов и на других наклонных поверхностях. При стоянке на склоне холма и на ином уклоне, снегоболотоход может самопроизвольно скатиться вниз, вызвав аварию. Если Вам необходимо все же оставить снегоболотоход на склоне, установите его поперек склона, заглушите двигатель, переведите рычаг стояночного тормоза в режим стоянки и подложите камни или другие предметы под передние и задние колеса.

Не оставляйте снегоболотоход на крутых уклонах (на которые трудно войти пешком).

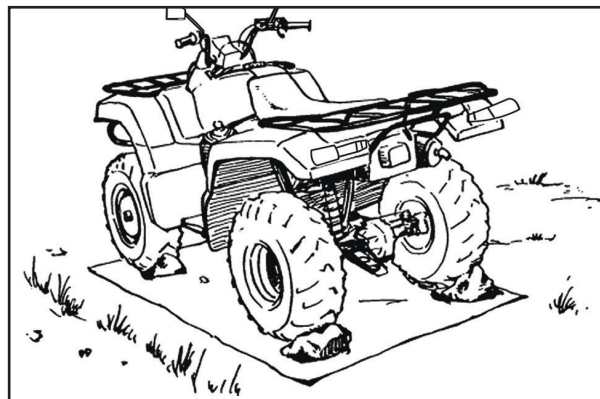

Аксессуары

Аксессуары могут повлиять на управляемость снегоболотохода. Обдумывая покупку аксессуара или используя его, имейте ввиду следующее:

- Всегда используйте только аксессуары, предназначенные именно для Вашей модели снегоболотохода.
- Аксессуары должны быть правильно установлены и надежно закреплены.
- Не устанавливайте громоздкие аксессуары, которые могут помешать управлению снегоболотоходом, мешающие Вам смещаться относительно седла и ограничивающие видимость и обзорность.
- Будьте особенно осторожны и внимательны, управляя снегоболотоходом с установленным дополнительным оборудованием.

Перевозка грузов

Перевозимый груз или прицеп может повлиять на стабильность и управляемость снегоболотохода.

При перевозке багажа и буксировке прицепа пользуйтесь здравым смыслом и трезвым расчетом. Помните следующее:

- Не превышайте максимально - разрешенную грузоподъемность.

Перегрузка снегоболотохода хода приведет к потере устойчивости.

- Не превышайте максимальной нагрузки на буксировочный крюк. Вы можете измерить нагрузку на дышло прицепа при помощи безмена. Закрепите безмен на дышле прицепа. Перемещая груз в прицепе, добейтесь рекомендованной нагрузки на конце дышла.

МАКСИМАЛЬНАЯ РАЗРЕШЕННАЯ ГРУЗОПОДЪЕМНОСТЬ :

Максимальная грузоподъемность снегоболотохода
(масса грузов, водителя и аксессуаров) : **190 кг**

Передний багажник **35 кг**

Задний багажник **50 кг**

Багажный отсек **2 кг**

Сцепное устройство для буксировки прицепа :

Максимальный вес прицепа и груза **190 кг**

Максимальная нагрузка на узел фаркопа **25 кг**

- По возможности разместите перевозимый груз как можно ближе к центру снегоболотохода. Размещайте груз на переднем и заднем багажнике, перед задним багажником и между ними.
- Надежно зафиксируйте груз на багажнике. Обеспечьте невозможность смещения груза, перевозимого в прицепе. ненадежно закрепленный груз может стать причиной аварии.
- Проследите, чтобы груз не мешал управлению снегоболотоходом и не ухудшал видимость и обзорность.
- Скорость движения с грузом должна быть меньше, чем без него. Чем больше груз, тем меньше скорость.
- Предусмотрите увеличение тормозного пути. Чем тяжелее машина, тем длиннее тормозной путь.
- Избегайте крутых поворотов или, по крайней мере выполняйте их на минимальной скорости.
- Старайтесь не ездить с грузом или прицепом по холмам и неровной местности. Тщательно выбирайте маршрут движения. Увеличение веса снегоболотохода ведет к ухудшению его управляемости и устойчивости.

ВОЖДЕНИЕ СНЕГОБОЛОТОХОДА

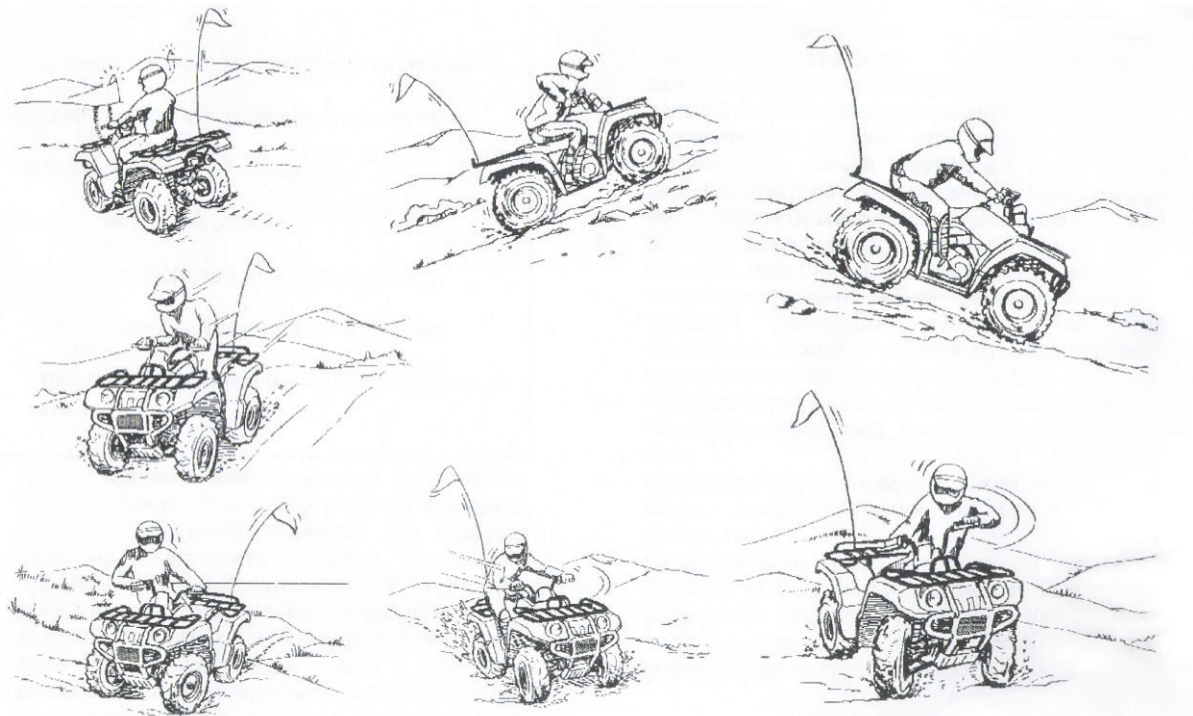

Изучите Ваш снегоболотоход

Снегоболотоход предназначен для утилитарных целей, но тем не менее он может использоваться и для отдыха. В данной главе „Вождение снегоболотохода“ даны общие рекомендации по развлекательным поездкам на нем. Тем не менее, техника вождения, изложенная в данной главе, применима для любых видов поездок. Управление снегоболотоходом, требует специальных навыков, на приобретение которых потребуется некоторое время. Не жалейте времени на обучение основным приемам вождения прежде, чем перейти к более сложным маневрам. Вождение Вашего нового снегоболотохода - увлекательное занятие, которое принесет Вам много часов удовольствия. Но чтобы в полной мере радоваться поездкам, чувствуя себя в безопасности, необходимо освоить управление снегоболотоходом и приобрести необходимые навыки вождения. Перед началом использования снегоболотохода полностью прочтите Руководство по эксплуатации и изучите органы управления. Особое внимание уделите правилам безопасности, изложенным на стр. 6 - 10. Кроме того, ознакомьтесь (стр. 12) с предупреждающими табличками, закрепленными на мотовездеходе.

ПРИ ВОЖДЕНИИ РУКОВОДСТВУЙТЕСЬ ЗДРАВЫМ СМЫСЛОМ !

Пройдите курс обучения, если Вы не имеете опыта вождения снегоболотоходов.

Новичкам следует пройти курс подготовки под руководством инструктора, имеющего право обучать вождению.

Даже если Вы опытный водитель, сначала ознакомьтесь со снегоболотоходом, двигаясь на малой скорости. Не пытайтесь полностью открывать дроссельную заслонку, пока не ознакомитесь с управлением снегоболотохода и не приобретете основные навыки вождения.



ПРЕДОСТЕРЕЖЕНИЕ :

Не приступайте к управлению снегоболотохода без предварительного обучения. Новички и неопытные водители должны постоянно практиковаться для приобретения навыков и освоения приемов вождения, изложенных в Руководстве по эксплуатации. Риск несчастного случая многократно возрастает, если водитель не умеет правильно управлять машиной в различных ситуациях и на разных покрытиях.

Вождение снегоболотохода требует специальных навыков, на приобретение которых потребуется некоторое время.

Необходимо прежде обучиться основным приемам вождения, затем выполнять более сложные маневры

Рекомендуем не допускать к управлению снегоболотоходом лиц младше 16 лет.



! ПРЕДОСТЕРЕЖЕНИЕ:

Дети в возрасте до 16 лет не допускаются к управлению снегоболотоходом с рабочим объемом двигателя свыше 50 см³. Маленькие дети (до 12 лет) не должны допускаться к катанию на снегоболотоходе, так как это может окончиться серьезной травмой или гибелью ребенка.

Снегоболотоход предназначен исключительно для транспортировки водителя и одного пассажира.



! ПРЕДОСТЕРЕЖЕНИЕ:

Никогда не перевозите более одного пассажира. Это приведет к потере управляемости или перевороту при преодолении препятствий. Не сажайте пассажира на задний багажник лицом против движения - это опасно.



Экипировка

Пользуйтесь сертифицированными шлемом Вашего размера

- защитные очки или маска, закрывающая лицо
- перчатки
- сапоги
- рубашка или куртка с длинными рукавами
- длинные брюки

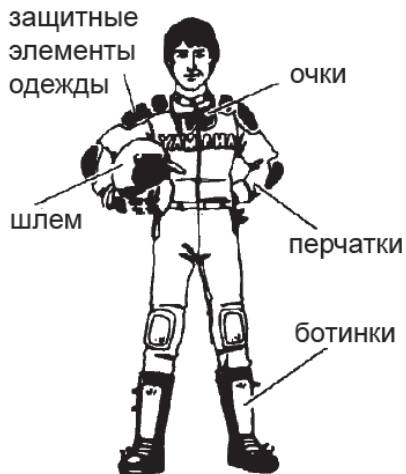

ПРЕДОСТЕРЕЖЕНИЕ:

Не пользуйтесь снегоболотоходом сами и не берите пассажира без сертифицированного шлема, защитных очков и защитной одежды. Отсутствие шлема чревато серьезной травмой головы или гибелью в результате аварии. Отсутствие очков, отсутствие защитной одежды так же увеличивает вероятность несчастного случая, сопровождающегося серьезными травмами.



Не управляйте снегоболотоходом в состоянии алкогольного опьянения.

Под влиянием алкоголя или наркотиков способность к управлению резко ухудшается.

⚠ ПРЕДОСТЕРЕЖЕНИЕ:

Не употребляйте наркотики или алкоголь перед поездкой или во время нее.

Предварительные проверки перед эксплуатацией.
С целью обеспечения безопасности и для поддержания исправного состояния машины обязательно выполняйте операции по проверке Вшег снеглобл тжд перед поездкой.

⚠ ПРЕДОСТЕРЕЖЕНИЕ:

Перед каждым использованием снегоболотохода проверяйте его исправность. Выполняйте все инструкции по проверке и обслуживанию снегоболотохода, соблюдая регламент, приведенный в Руководстве по эксплуатации.

Без предварительной проверки снегоболотохода или при плохом его обслуживании возрастает вероятность несчастного случая или повреждения оборудования.

⚠ ПРЕДОСТЕРЕЖЕНИЕ:

Используйте только те шины, типоразмер которых соответствует требованиям Руководства по эксплуатации, перечисленным в главе «Шины». Поддерживайте в шинах рекомендованное давление, соответствующее требованиям Руководства.

Использование шин неподходящего типоразмера, а так же эксплуатация снегоболотохода с неправильным или неодинаковым давлением в шинах может привести к потере управления и аварии.

Не ездите со скоростью, которая не соответствует Вашему мастерству вождения снегоболотохода или условиям движения.

⚠ ПРЕДОСТЕРЕЖЕНИЕ:

Скорость движения должна соответствовать состоянию дороги, условиям видимости, и другим внешним условиям, а так же Вашему водительскому опыту. При вождении снегоболотохода со скоростью, превышающей уровень Вашего мастерства или не соответствующей условиям движения, Вы рискуете потерять контроль над машиной, что может закончиться аварией.

Ограничитель скорости движения

Для водителей, не обладающих опытом вождения этой модели предусмотрен ограничитель скорости рычаге газа. Он препятствует полному открытию дроссельной заслонки даже при максимальном перемещении рычага газа. Информация по его настройке см. стр. 29.

Избегайте прыжков и других опасных маневров. Вы можете потерять контроль над машиной или опрокинуться.

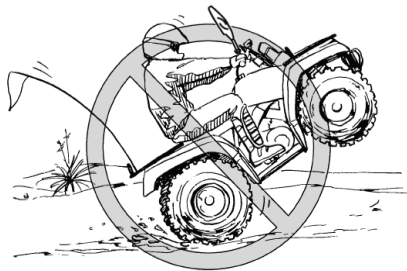

⚠ ПРЕДОСТЕРЕЖЕНИЕ:

Никогда не пытайтесь выполнять на снегоболотоходе езду на задних колесах, прыжки или иные трюки. Не старайтесь показать себя «крутым каскадером».

Перевозка грузов и дополнительного оборудования.

Будьте особенно осторожны при поездках с установленным дополнительным оборудованием или с грузом. Управляемость снегоболотоходом может значительно ухудшиться. Снизьте скорость при увеличении нагрузки на снегоболотоход.

Аксессуары

Аксессуары могут повлиять на управляемость снегоболотохода. Обдумывая покупку аксессуаров или используя их имейте ввиду следующее:

Всегда используйте только те аксессуары, которые предназначены именно для Вашей модели снегоболотохода.

- Аксессуары должны быть правильно установлены и надежно закреплены.
- Не устанавливайте громоздкие аксессуары, которые могут мешать управлению снегоболотоходом, мешающие Вам сместиться относительно седла и ограничивающие видимость и обзорность.
- Будьте осторожны и внимательны, управляя снегоболотоходом с установленным на нем дополнительным оборудованием.

⚠ ПРЕДОСТЕРЕЖЕНИЕ:

Все узлы, детали и аксессуары, устанавливаемые на снегоболотоход должны быть предназначены именно для этой модели. Неправильная установка аксессуаров и модернизация снегоболотохода могут отрицательно повлиять на управляемость, что в некоторых случаях может привести к аварии и травмам.

Система выпуска отработавших газов

Элементы системы выпуска отработавших газов снегоболотохода сильно нагреваются при работе двигателя. Во избежание ожогов не прикасайтесь к выхлопной трубе. Паркуйте снегоболотоход в местах, недоступных для пешеходов и детей. Так же для уменьшения вероятности возгорания, избегайте парковки на сухой траве или в непосредственной близости от нее, кустов или других легковоспламеняющихся предметов.

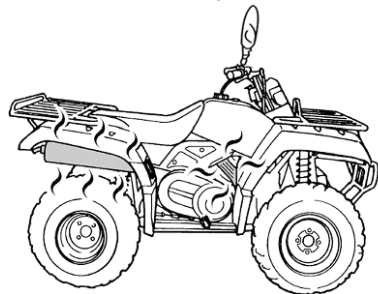

! ПРЕДОСТЕРЕЖЕНИЕ:

- Не прикасайтесь к горячим элементам выпускной системы.
- Не паркуйте снегоболотоход в местах, где люди могут дотронуться до него.
- Не водите, не останавливайтесь, и не паркуйте снегоболотоход на грунте с сухой травой.

Вождение

Во время движения Ваши ноги должны находиться на специальных подножках, в противном случае, ноги могут случайно попасть под задние колеса.



! ПРЕДОСТЕРЕЖЕНИЕ:

Во время движения обязательно держите руль обеими руками, а обе ноги постоянно опирайте на подножки. Сняв даже только одну руку с руля или одну ногу с подножки, Вы рискуете утратить контроль над машиной или потерять равновесие и упасть со снегоболотохода. Если Вы снимите ногу с подножки, она может войти в контакт с задним колесом, что закончится травмой или аварией.

СОБЛЮДАЙТЕ ОСТОРОЖНОСТЬ ПРИ ВОЖДЕНИИ.

Данный снегоболотоход предназначен для передвижения исключительно по грунтовым дорогам и бездорожью. При движении по дорогам с твердым покрытием, Вы можете потерять контроль над машиной.

ПРЕДОСТЕРЕЖЕНИЕ:

Избегайте заезда на мостовые, в том числе на тротуары, дороги, улицы и парковки. Данный снегоболотоход предназначен для передвижения исключительно по грунтовым дорогам и бездорожью. При движении по дорогам с твердым покрытием управляемость машины резко ухудшается, что может привести к потере контроля над ней.

Движение по грунтовым улицам или дорогам общего пользования может быть разрешено местным законодательством, однако при этом увеличивается риск столкновения с другими участниками движения. Внимательно следите за движением других транспортных средств. Убедитесь, что местное законодательство не запрещает движение снегоболотоходов по дорогам с твердым покрытием и грунтовым дорогам общего пользования.

Не выезжайте на улицы, дороги и магистрали общего пользования.

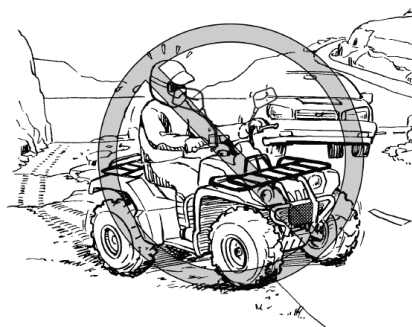

ПРЕДОСТЕРЕЖЕНИЕ:

Не выезжайте на автомагистрали, дороги и улицы с твердым покрытием. Вы можете столкнуться с другим транспортным средством. Во многих регионах движение снегоболотоходов по улицам, дорогам и магистралям общего пользования запрещено.

Ознакомьтесь с территорией, по которой Вы будете ездить. Будьте осторожны при движении по незнакомой местности. Будьте готовы к неожиданному появлению **выбоин, камней, корней и других скрытых препятствий**, которые могут привести к опрокидыванию снегоболотохода.

! ПРЕДОСТЕРЕЖЕНИЕ:

Снизьте скорость и будьте предельно внимательными при движении по незнакомой территории. Управляя снегоболотоходом, будьте в постоянной готовности к смене грунтовых условий.



! ПРЕДОСТЕРЕЖЕНИЕ:

Не ездите по чрезмерно неровным поверхностям, по скользким или рыхлым грунтам, пока Вы не приобретете достаточно опыта для управления снегоболотоходом в таких условиях. При неосторожном вождении снегоболотохода по чрезмерно неровному, скользкому или рыхлому грунту машина может потерять сцепление с грунтом или стать неуправляемой, что может привести к несчастному случаю, в том числе и к опрокидыванию.

При поездках по территории, на которой Ваш машин плохо виден, например в пустыне, установите на Ваш машин сигнальный флаг.



! ПРЕДОСТЕРЕЖЕНИЕ:

При поездках по территории, на которой Ваша машина плохо видна, оборудуйте Ваш ATV сигнальным флагом. Внимательно следите за движением других транспортных средств.

Не выезжайте на территории, обозначенные „Въезд воспрещен“. Без специального разрешения движение частным владениям запрещено.

Начало движения

Для ознакомления с ходовыми характеристиками снегоболотохода выберите большой плоский участок вне дорог. Убедитесь, что на этом участке нет препятствий и других транспортных средств. Прежде чем совершать поездки по сложным маршрутам, Вам следует научиться управлять дроссельной заслонкой, тормозами, механизмом переключения передач, а также освоить технику поворотов. Избегайте заезда на асфальтированные поверхности: снегоболотоход предназначен исключительно для использования вне дорог, а выполнять маневрирование на дорогах с твердым покрытием значительно сложнее. Переведите трансмиссию в режим стоянки и, следуя инструкциям, изложенным на стр. 44, запустите двигатель. Как только двигатель прогреется, Вы можете начать движение.

Помните, что двигатель и элементы выхлопной системы нагреваются при работе и остаются горячими еще некоторое время; следите чтобы кожа и одежда не соприкасались с этими компонентами машины. При работе двигателя на холостых оборотах включите низшую или высшую передачу при помощи рычага коробки передач.

Непосредственно перед началом движения выключите стояночный тормоз. Медленно и плавно откройте дроссельную заслонку. Центробежное сцепление автоматически включится, и Вы сможете начать движение. Если открыть дроссельную заслонку очень резко, передние колеса могут оторваться от земли, что приведет к ухудшению устойчивости на траектории движения. Избегайте езды с высокой скоростью, пока Вы полностью не освоите управление снегоболотоходом.

Для снижения скорости или остановки - отпустите рычаг газа, а затем плавно и постепенно используйте тормоза. При неправильном использовании тормозов или переключении передач, шины могут потерять сцепление с грунтом, что повышает шанс потери управляемости и аварии.

ПРЕДОСТЕРЕЖЕНИЕ:

Не переключайтесь с низшей передачи на высшую и с высшей передачи на низшую до полной остановки снегоболотохода и сброса газа. Это может привести к повреждению двигателя или трансмиссии.

Выполнение поворотов

Для достижения максимальной тяги в повороте в режимах заднего привода «2WD» или полного привода «4WD», частота вращения задних колес должна быть одинаковой. Более того, при включении режима полного привода с включенной блокировкой дифференциала «4WD - LOCK», передние колеса будут вращаться с той же частотой, что и задние. Следовательно, снегблэтход будет сопротивляться повороту, если только не допустить проскальзывания или потери части силы тяги внутреннего по отношению к траектории поворота колеса. Чтобы снегблэтход поворачивал легко и быстро, используется специальная техника поворотов. Очень важно, чтобы Вы сначала освоили эту технику при движении с малой скоростью.

ПРЕДОСТЕРЕЖЕНИЕ:

Соблюдайте технику поворотов, описанную в настоящем Руководстве. Научитесь поворотам на малой скорости и только после этого осваивайте повороты на высокой скорости. Не выполняйте повороты на скорости, которая не соответствует Вашему мастерству вождения или условиям движения.

При включении режима «4WD - LOCK», рекомендуем двигаться на небольшой скорости

и помнить об увеличении расстояния, необходимого для выполнения маневров.

Приближаясь к повороту, сбросьте скорость и начинайте медленно поворачивать руль в требуемом направлении. Одновременно перенесите силу тяжести Вашего тела на внешнюю подножку (противоположную направлению поворота) и наклоните Ваш корпус в сторону поворота. С помощью рычагов газа поддерживайте постоянную скорость во время поворота. При таком выполнении маневра, внутреннее колесо будет слегка пробуксовывать, что и обеспечит правильный поворот.



Рекомендуем попрактиковаться в выполнении этого маневра на ровной поверхности и на малой скорости. При неправильном исполнении поворота снегоболотоход может продолжить прямолинейное движение. Если снегоболотоход не будет поворачивать, остановитесь, а затем снова повторите процедуру поворота.

Выполнению поворота на скользком или рыхлом грунте может помочь смещение массы тела к передним колесам, для чего следует передвинуться к передней части седла. Освоив вышеописанные приемы, Вы можете перейти к поворотам по более крутой траектории.

Неправильная техника вождения, например не плавное управление рычагом газа, резкое торможение, неправильное смещение массы тела или превышение скорости, может привести к опрокидыванию снегоболотохода. Если в процессе поворота машина начнет опрокидываться во внешнюю сторону, наклонитесь сильнее в сторону поворота. Избежать опрокидывания можно путем плавного сброса газа и поворота руля в сторону, обратную направлению поворота.

Помните : Избегайте езды с высокой скоростью, пока Вы полностью не освоите управление.

Въезд на холмы

Чтобы избежать опрокидывания при въезде на уклоны, используется специальная техника вождения. Не поднимайтесь на холмы, пока не освоите вождение снегоболотохода на ровных площадках и не попрактикуетесь на небольших уклонах. По мере роста Вашего мастерства пробуйте преодолевать более трудные подъемы. Во всех случаях избегайте подъемов со скользким или рыхлым грунтами с препятствиями, способных привести к потере контроля над машиной.



ПРЕДОСТЕРЕЖЕНИЕ:

Не поднимайтесь на уклоны, чрезмерно крутые для Вашего снегоболотохода или если подъем превышает уровень Вашего водительского мастерства. На слишком крутых уклонах вероятность опрокидывания снегоболотохода гораздо выше, чем на ровной местности или территории с пологими холмами. Сначала научитесь ездить на небольших уклонах, потом переходите к преодолению больших холмов.

При подъеме важно сместить массу Вашего тела к передней части снегоболотохода. На пологих уклонах достаточно наклониться вперед, а на крутых уклонах необходимо привстать на подножках и наклониться к рулю.



ОК

! ПРЕДОСТЕРЕЖЕНИЕ:

- При любых обстоятельствах неукоснительно соблюдайте правильную технику подъема на склоны, описанную в Руководстве.
- Перед подъемом на холм тщательно изучите местность.
- Избегайте откосов с чрезмерно скользкими или рыхлыми поверхностями.
- Смещайте корпус вперед.
- Никогда резко не открывайте дроссельную заслонку. Снегоболотоход может опрокинуться назад.
- Не взлетайте на вершину холма на высокой скорости. За гребнем холма может оказаться препятствие, крутой спуск, другое транспортное средство или человек.

Если при подъеме Вы почувствуете, что переценили свои возможности и не сможете доехать до вершины, то Вам следует развернуться, пока снегоболотоход еще сохраняет способность двигаться вперед (и при условии, что для поворота есть достаточное пространство). После поворота следует съехать с холма.

! ПРЕДОСТЕРЕЖЕНИЕ:

Даже не пытайтесь разворачиваться на уклонах, пока не приобретете достаточные навыки вождения на ровной площадке согласно Руководству. При поворотах на любых уклонах следует быть предельно осторожным. По возможности избегайте движения поперек крутых откосов. При движении поперек откосов :

- Всегда следуйте процедурам, указанным в настоящем Руководстве.
- Избегайте откосов с чрезмерно скользкими или рыхлыми поверхностями.
- Сместите вес тела в сторону верхней части откоса.

Если во время подъема заглохнет двигатель или снегоболотоход остановится, но Вы считаете, что подъем можно продолжить, то попробуйте возобновить движение. При этом следите, чтобы не произошел отрыв передних колес от грунта, что приведет к потере управления снегоболотоходом.

OK

Если продолжить подъем невозможно, сойдите с снегоболотохода в сторону более высокой части откоса. Разверните снегоболотоход, используя свою мышечную силу, а затем спускайтесь.

Если Вы начали скатываться назад, **НЕ АКТИВИЗИРУЙТЕ РЕЗКО** тормозную систему. Если у Вас включен режим «2WD», активизируйте только передние тормозные механизмы. Если у Вас включен режим «4WD» или «4WD - LOCK», то торможение любого из колес приведет к торможению других. Поэтому избегайте резкого торможения при включенном полном приводе. В противном случае, колеса расположенные выше на подъеме могут потерять контакт с грунтом. Снегоболотоход может опрокинуться назад. Вместо этого плавно активизируйте тормозные механизмы оси, находящейся выше на склоне или прыгните с снегоболотохода в сторону подъема.

! ПРЕДОСТЕРЕЖЕНИЕ:

При подъеме на уклон включите передачу, соответствующую условиям движения, и поддерживайте постоянную скорость движения.

Если машина теряет скорость :

- Сместите массу Вашего тела в сторону вершины холма.
- Активизируйте тормозную систему.
- После остановки переведите трансмиссию в режим стоянки.

Если машина начнет скатываться назад:

- Сместите массу Вашего тела в сторону вершины холма.
- Режим «2WD»: При скатывании с уклона задним ходом не включайте задний тормоз. Пользуйтесь только передним тормозом.
- Режим «4WD» или «4WD - LOCK»: Аккуратно активизируйте оба тормоза.
- После полной остановки, переведите трансмиссию в режим стоянки.

Слезайте с снегоболотохода в сторону более высокой части откоса или вбок, если снегоболотоход ориентирован в сторону подъема. Разверните снегоболотоход и садитесь в седло, соблюдая рекомендации изложенные в Руководстве.

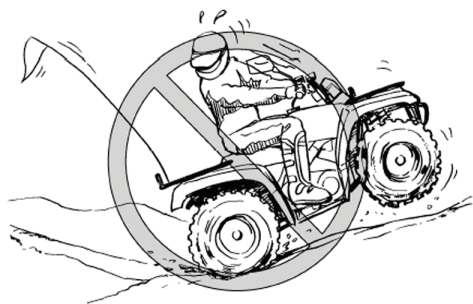

Спуск с холмов

При спуске сместитесь как можно дальше назад, так же по направлению к более высокой стороне уклона. Сдвиньтесь на заднюю часть седла так, чтобы руки выпрямились. Перед спуском переведите трансмиссию в режим «4WD - LOCK». Этот режим в сочетании с торможением двигателем, обеспечит максимальную эффективность тормозной системы. Будьте осторожны при спуске по рыхлым или скользким грунтам. На таких грунтовых поверхностях тормозная способность и сила тяги существенно снижаются. Неправильная техника торможения приведет к потере сцепления колес с грунтом. При включении режимов «4WD» или «4WD - LOCK», мощность будет передвигаться на все колеса (передние и задние). Это означает, что активизация

либо передних, либо задних тормозных механизмов, приведет к торможению всех колес. При активации тормозной системы на спуске, большее тормозное усилие будет возникать на колесах, находящихся на более низкой стороне уклона. Избегайте резкого торможения на склоне. В противном случае, колеса, находящиеся на более высокой стороне уклона могут потерять контакт с грунтом. Аккуратно применяйте оба тормоза. По возможности, спускайтесь параллельно линии уклона. Избегайте спусков под углом к трассе, так как при этом снег/лед/ход может сильно наклониться и отскочить. Тщательно выбирайте траекторию движения и съезжайте на такой скорости, чтобы успеть затормозить на неожиданные возникающие препятствия.



! ПРЕДОСТЕРЕЖЕНИЕ:

- При любых обстоятельствах неукоснительно соблюдайте правильную технику спуска со склонов, описанную в настоящем Руководстве.
- Перед спуском тщательно изучите местность.
- При спуске Вы должны четко и адекватно сложившейся ситуации использовать тормозную систему.
- Сместите вес тела назад.
- Не спускайтесь на высокой скорости.
- Избегайте диагонального спуска, в противном случае, снегоболотоход может резко наклониться. По возможности спускайтесь параллельно линии уклона.

Движение поперек уклона

Для сохранения равновесия снегоболотохода, при движении поперек уклона, необходим правильный выбор положения Вашего тела. Прежде чем пытаться ездить поперек склонов, Вы должны освоить базовые навыки вождения снегоболотохода на горизонтальных участках.

OK

! ПРЕДОСТЕРЕЖЕНИЕ:

Не пытайтесь разворачиваться на уклонах, пока не приобретете достаточные навыки вождения на ровной площадке, описание которых представлено в настоящем Руководстве. При повороте на любых уклонах следует быть особенно осторожным. По возможности, вообще избегайте движения поперек крутых откосов. При движении поперек откоса :

- Всегда следуйте процедурам, указанным в настоящем Руководстве.
- Избегайте откосов с чрезмерно скользкими или рыхлыми поверхностями.
- Сместите вес тела в сторону верхней части откоса.

Пересечение бродов

На данном снегоболотоходе можно преодолеть водные препятствия с медленным течением глубиной не более **38 см**. Перед въездом в воду тщательно выберите маршрут движения.

Избегайте участков с резким изменением глубины, с большими камнями или иными препятствиями, которые могут привести к скольжению или опрокидыванию снегоболотохода. Двигайтесь медленно и осторожно.

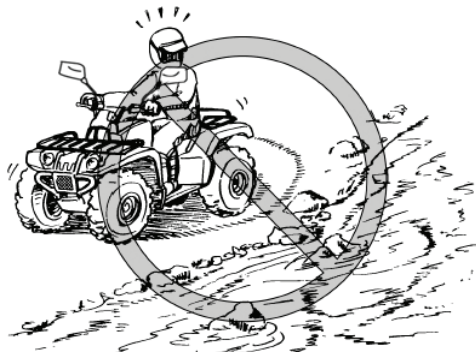

⚠ ПРЕДОСТЕРЕЖЕНИЕ:

Не пересекайте брод с быстрым течением или при глубине большей, чем указано в Руководстве.

Помните, что влажные тормозные механизмы неэффективны. После выезда из воды

проверьте тормоза. При необходимости затормозите несколько раз подряд, чтобы просушить тормозные накладки. При попытке переезда через глубокое водное препятствие с быстрым течением шины могут начать всплывать, что приведет к потере их сцепления с грунтом, нарушению управляемости и последующей аварии.

После выезда из воды проверьте тормоза. Не пренебрегайте поездкой, пока не убедитесь, что эффективность тормозной системы полностью восстановлена.

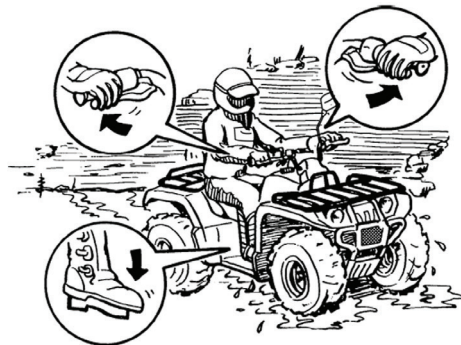

ПРЕДОСТЕРЕЖЕНИЕ:

После преодоления водной преграды слейте воду, которая могла попасть в полость кожуха приводного ремня. После эксплуатации снегоболотохода в соленой воде или в грязных условиях, вымойте его пресной водой.

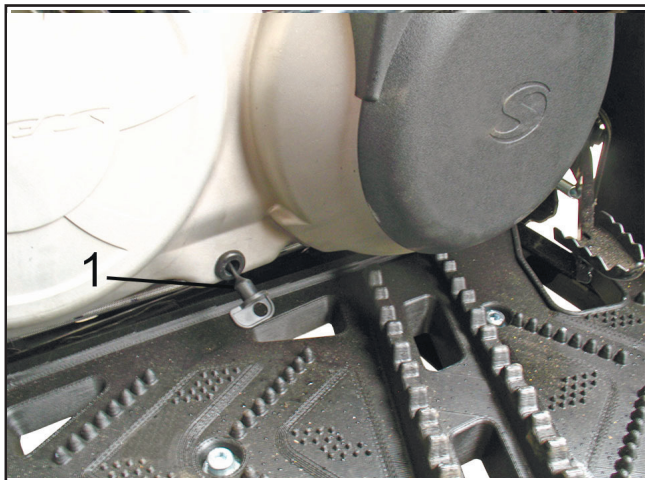

1. Сливная пробка кожуха приводного ремня.

ПРИМЕЧАНИЕ:

Если после открытия сливной пробки из кожуха приводного ремня слилась вода, обратитесь в сервисную мастерскую для проверки остальных элементов двигателя, т.к. вода может повредить их. Преодолевая водные препятствия, всегда следуйте рекомендациям, изложенным в настоящем Руководстве.

При необходимости слейте конденсат из бардачка

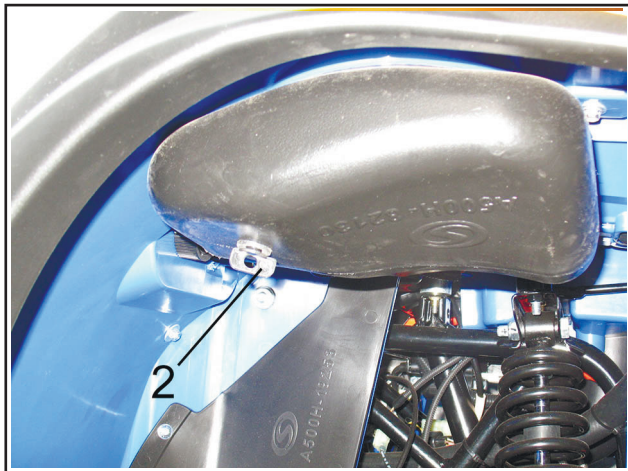

2. Сливная пробка бардачка

Движение по пересеченной местности

Передвигаясь по пересеченной местности, будьте предельно внимательны. Своевременное обнаруживайте препятствия, которые могут повредить снегоболотоход, привести к его опрокидыванию или иной аварии. Следите, чтобы Ваши ноги постоянно опирались на подножки. Избегайте прыжков на снегоболотоходе, так как они могут привести к потере управляемости или к повреждению машины.

! ПРЕДОСТЕРЕЖЕНИЕ:

Перед поездками по незнакомой местности убедитесь в отсутствии препятствий. Не проезжайте через большие препятствия, такие как крупные валуны или упавшие деревья. Преодолевая препятствия, всегда следуйте рекомендациям, изложенным в Руководстве.

Скольжение и заносы

При движении по рыхлым и скользким грунтам следует соблюдать осторожность, так как снегоболотоход может неожиданно уйти в занос. Неожиданный и вовремя нескорректированный занос может привести к несчастному случаю. Чтобы снизить тенденцию заноса передних колес на рыхлых или скользких грунтах, попробуйте наклониться над передними колесами.



При тенденции к боковому заносу задних колес снегоболотоход управляемость можно восстановить, повернув передние колеса в сторону заноса (при наличии свободного пространства для этого маневра). До тех пор, пока занос не будет устранен, тормозить или увеличивать скорость движения не рекомендуется. Попробовавшись, Вы сможете освоить технику контролируемого заноса. Для выполнения таких маневров следует тщательно выбрать подходящий участок, учитывать снижение, как управляемости, так и устойчивости снегоболотохода. Помните, что маневрирование со скольжением колес следует избегать на скользких поверхностях, таких как лед, поскольку снегоболотоход может стать полностью неуправляемым.

**! ПРЕДОСТЕРЕЖЕНИЕ:**

Научитесь технике контролируемого заноса и скольжения, потренировавшись на малой скорости на ровном, горизонтальном участке.

Проезжая по особо скользким поверхностям, например, по обледенелым участкам территории, осторожно двигайтесь на минимальной скорости, чтобы снизить риск неуправляемого заноса или скольжения.

Движение задним ходом

! ПРЕДОСТЕРЕЖЕНИЕ:

При движении снегоболотохода задним ходом не проявление должного внимания с Вашей стороны может привести к серьезной травме или аварии. Прежде чем переключиться на задний ход, проверьте, нет ли позади транспортного средства людей, каких либо препятствий или обрыва. Двигайтесь медленно. Не используйте рычаг газа, если для движения снегоболотохода не требуется дополнительная мощность. Будьте внимательны. Избегайте заднего хода на склонах, не поворачивайте под крутым углом.



Особенности вождения снегоболотохода с включенным полным приводом и блокировкой дифференциала

ПРЕДОСТЕРЕЖЕНИЕ:

Всегда останавливайте снегоболотоход и сбрасывайте газ перед подключением полного привода и блокировки дифференциала и выключением их. Невыполнение этого требования может привести к повреждению двигателя или трансмиссии.

Управляя снегоболотоходом в условиях бездорожья, следует взвешивать подходить к выбору соответствующей скорости, типа привода и выбору передачи. Все выше перечисленные факторы влияют на безопасность вождения и ресурс некоторых узлов и агрегатов Вашего снегоболотохода. При преодолении сложного участка дороги, препятствия, необходимо остановиться, включить режим полного привода, выбрать соответствующую передачу (желательно всегда использовать пониженную передачу при подключении полного привода и блокировки дифференциала) и преодолеть препятствие прямолинейно, соблюдая максимальную осторожность и осторожность при маневрах. Помните, что при включении полного привода (4WD) - управление становится гораздо труднее, поэтому следует избегать крутых поворотов и разворотов в движении. Двигаться с включенным полным приводом следует на небольшой скорости, после преодоления препятствия необходимо остановиться, выключить режим полного привода, выбрать соответствующую передачу и продолжить движение.

ПРЕДОСТЕРЕЖЕНИЕ:

Запрещена эксплуатация снегоболотохода с включенным полным приводом продолжительное время, если это не связано с преодолением сложного участка дороги (бездорожья).

Блокировку дифференциала (4WD – LOCK) следует включать только в случае крайней необходимости. При включенной блокировке дифференциала необходимо двигаться на максимальной низкой скорости с прямой при этом прямолинейность движения. Запрещается во время движения с включенной блокировкой дифференциала поворачивать руль, так же производить резкие ускорения, в противном случае это может привести к поломке деталей трансмиссии. После преодоления сложного участка, необходимо остановиться и выключить режим блокировки дифференциала, продолжить движение в соответствии с дорожными условиями.

3. Порядок технического обслуживания

3.1. Ежедневное техническое обслуживание ЕТО (Проводится перед выездом и после возвращения из поездки)

3.1.1. Карта ЕТО

Проверьте:	Состояние «удовлетворительно»	Последствия, к которым может привести пренебрежение проверкой
Работу рулевого управления	Руль и колёса должны поворачиваться плавно, без заеданий и рывков	Возможна потеря контроля над управлением снегоболотохода
Работу тормозной системы	При нажатии на рычаг (педаль) тормоза снегоболотоход затормаживается. Рычаг (педаль) не «проваливается», при отпуске самостоятельно возвращается в исходное положение	Возможна потеря контроля над управлением снегоболотохода
Работу привода управления дроссельной заслонкой	Рычаг и трос передвигаются плавно, без заеданий. Рычаг самостоятельно возвращается в исходное положение	Возможна потеря контроля над управлением снегоболотохода
Уровень топлива в топливном баке. Отсутствие подтеков в топливной системе.	Топливный бак заправлен топливом рекомендуемой марки и в рекомендуемом количестве. Подтеки топлива отсутствуют	Возможна остановка двигателя в незапланированном месте
Уровень охлаждающей жидкости в расширительном бачке.	Уровень охлаждающей жидкости в расширительном бачке находится между отметками „min“ и „max“	Возможен перегрев и поломка двигателя.
Уровень масла в двигателе и в редукторах	Масло залито рекомендуемой марки до рекомендуемого уровня	Возможна поломка ДВС (редуктора) из-за недостатка масла
Состояние воздушного фильтра	Воздушный фильтр чистый, правильно закреплён	Возможна остановка ДВС из-за попадания посторонних частиц во впускной коллектор
Работу системы освещения, сигнализации. Крепление клемм АКБ.	Все приборы световой и звуковой сигнализации исправны, клеммы АКБ закреплены.	Не обеспечивается безопасность дорожного движения
Крепление всех деталей и узлов, при необходимости подтяните	Все детали и узлы надёжно закреплены	Возможен сбой в работе (выход из строя) механизмов снегоболотохода из-за ослабления крепления

<p>Состояние пыльников ШРУСов, шин, колёсных дисков, колёсных болтов</p>	<p>На пыльниках ШРУСов нет трещин и разрывов. Шины имеют допустимый остаточный протектор, колёсные диски не повреждены и надёжно закреплены болтами (гайками) к ступице. Колёсные диски очищены от посторонних предметов (снег, лёд)</p>	<p>Возможны повреждения ШРУСов и выход их из строя. Возможна потеря контроля над управлением снегоболотоходом. Возможны попадание посторонних предметов (лёд и т.п.) в движущиеся механизмы, поломка деталей ходовой части.</p>
<p>Запустите и прогрейте двигатель.</p>	<p>Двигатель запускается, работает устойчиво на оборотах холостого хода. При необходимости рычаг управления дроссельной заслонкой уверенно развивает обороты, и сбрасывает их после отпущения рычага</p>	<p>Возможны перебои в работе двигателя во время движения</p>
<p>Работу органов управления. В обязательном порядке проверьте работоспособность кнопки выключателя экстренного останова (при наличии)</p>	<p>Органы управления выполняют свою функцию в полном объёме</p>	<p>Возможна потеря контроля над управлением снегоболотоходом</p>
<p>Наличие и комплектность инструмента и запасных частей. Перед дальнейшей поездкой укомплектуйте снегоболотоход дополнительным снаряжением и средствами пассивной безопасности</p>	<p>Снегоболотоход укомплектован ЗИП, дополнительным снаряжением и средствами пассивной безопасности</p>	<p>При наличии рекомендуемого комплекта в случае аварийной ситуации вы будете себя чувствовать спокойнее и уверенней, это основной фактор для успешного выхода из нее.</p>
<p>Тягово-сцепное устройство. При буксировке прицепа убедитесь в надёжности сцепки прицепа со снегоболотоходом, проверьте крепление груза на прицепе.</p>	<p>Прицеп надёжно сцеплен со снегоболотоходом. Груз надёжно закреплён</p>	<p>Возможна потеря управляемости снегоболотоходом, самопроизвольная рывок с прицепом</p>
<p>После возвращения из поездки очистите снегоболотоход от снега, льда и загрязнений. Проведите внешний осмотр. Устраните обнаруженные неисправности.</p>	<p>Снегоболотоход очищен от льда и снега и загрязнений. Повреждений деталей, деталей технических жидкостей не обнаружено</p>	<p>Возможны повреждения, скрытые грязью, снегом, льдом</p>

3.2. Сервисные ТО
Техническое обслуживание № 1 - ТО1.

Проводится через 300 км., пробега (20 моточасов) или через 2 месяца эксплуатации, смотря что наступит раньше. (под началом эксплуатации понимается дата продажи снегоболотохода (дата заключения договора купли-продажи)).

Технические обслуживания № 2, 3, 4, 5, 6, 7 и т.д. – ТО2, ТО3, ТО4, ТО5, ТО6. ТО7 и т.д.

Проводятся через каждые 1200 км., пробега (75 моточасов) или один раз в 6 месяцев эксплуатации, смотря что наступит раньше. Допустимые отклонения в сроках проведения ТО – 1 мес.

Допустимая величина разницы пробега от установленной – не более 10% от рекомендованного заводом - изготовителем интервала.

3.2.1. Карта сервисных ТО

ВЫПОЛНЯЕМЫЕ РАБОТЫ	ПРОБЕГ, КМ.	ТО1	ТО2	ТО3	ТО4	ТО5	ТО6	ТО7
	НАРАБОТКА, ЧАС	300	1200	2400	3600	4800	6000	7200
	СРОК ЭКСПЛУАТАЦИИ, МЕС	20	75	150	225	300	375	450
		2	6	12	18	24	30	36
0. ОБЩИЕ МЕРОПРИЯТИЯ								
0.1. Вымыть снегоболотоход, очистить ходовую часть от посторонних предметов и грязи.		*	*	*	*	*	*	*
0.2. Проверить и при необходимости подтянуть крепления всех деталей и узлов		*	*	*	*	*	*	*
1. ДВИГАТЕЛЬ								
1.0.1. Проверить тепловой зазор в клапанном механизме, при необходимости отрегулировать		*	*	*	*	*	*	*
1.0.2. Проверить усилие затяжки болтов крепления головки цилиндра			*		*		*	
1.1 Система смазки								
1.1.1. Заменить масло в системе смазки двигателя (масла моторные ЛУКОЙЛ СТАНДАРТ10W-40, SF/CC ЛУКОЙЛ ЛЮКС 10W-40, SL/CF). Заменить маслофильтр		*	*	*	*	*	*	*

ВЫПОЛНЯЕМЫЕ РАБОТЫ	ПРОБЕГ, КМ.						
	ТО1	ТО2	ТО3	ТО4	ТО5	ТО6	ТО7
	300	1200	2400	3600	4800	6000	7200
	20	75	150	225	300	375	450
СРОК ЭКСПЛУАТАЦИИ, МЕС	2	6	12	18	24	30	36
1.2 Система питания							
1.2.1. Очистить и при необходимости заменить фильтрующий элемент воздушного фильтра	*	*	*	*	*	*	*
1.2.2. Заменить фильтр предварительной очистки топлива		*	*	*	*	*	*
1.2.3. Проверить, очистить, отрегулировать, смазать узел дроссельной заслонки, при необходимости изношенные детали заменить (Для смазки используется универсальная консистентная смазка)		*	*	*	*	*	*
1.2.4. Проверить состояние топливных проводов топливной системы и топливного бака на герметичность	*	*	*	*	*	*	*
1.2.4. Проверить состояние тормозных шлангов, при необходимости заменить. Заменять не реже чем раз в 4 года, не зависимо от пробега	*	*	*	*	*	*	*
1.3 Система выпуска отработавших газов							
1.3.1. Проверить мест соединения на наличие утечек выхлопных газов. При необходимости крепления подтянуть, изношенные детали заменить	*	*	*	*	*	*	*
1.4 Система охлаждения							
1.4.1. Проверить уровень охлаждающей жидкости в системе охлаждения. При необходимости долить. Проверить на наличие утечек. Недостатки устранить. Заменять не реже чем раз в 4 года, не зависимо от пробега	*	*	*	*	*	*	*

ВЫПОЛНЯЕМЫЕ РАБОТЫ ПРОБЕГ , КМ. НАРАБОТКА, ЧАС СРОК ЭКСПЛУАТАЦИИ, МЕС	TO1	TO2	TO3	TO4	TO5	TO6	TO7
	300	1200	2400	3600	4800	6000	7200
	20	75	150	225	300	375	450
	2	6	12	18	24	30	36
1.5 Система зажигания							
1.5.1. Очистить свечи зажигания и отрегулировать зазор между электродами, при необходимости свечу заменить	*	*	*	*	*	*	*
1.6 Система вентиляции картера							
1.6.1. Проверить работу системы вентиляции картера и работу системы вентиляции вариатора. Проверить патрубки и шланги на наличие повреждений и трещин. При необходимости изношенные детали заменить		*		*		*	
2. ТРАНСМИССИЯ							
2.1. Проверить работу вариатора, при необходимости очистить, изношенные детали заменить.	*	*	*	*	*	*	*
2.2. Проверить состояние и величину износа ремня вариатора, при необходимости заменить		*	*	*	*	*	*
2.3. Заменить масло в редукторах переднего и заднего мостов (трансмиссионное масло ЛУКОЙЛ ТМ-5 75W-90)	*	*	*	*	*	*	*
2.4. Проверить состояние карданных шарниров. Изношенные детали заменить.	*	*	*	*	*	*	*
2.5. Проверить уровень тормозной жидкости, при необходимости долить. Заменять не реже чем раз в 2 года, не зависимо от пробега (рекомендованная тормозная жидкость ЛУКОЙЛ DOT-4)	*	*	*	*	*	*	*

<p>ВЫПОЛНЯЕМЫЕ РАБОТЫ</p> <p>ПРОБЕГ, КМ. НАРАБОТКА, ЧАС СРОК ЭКСПЛУАТАЦИИ, МЕС</p>	TO1	TO2	TO3	TO4	TO5	TO6	TO7
	300	1200	2400	3600	4800	6000	7200
	20	75	150	225	300	375	450
	2	6	12	18	24	30	36
3. ХОДОВАЯ ЧАСТЬ							
3.1. Проверить состояние и работу амортизаторов. Изношенные детали заменить	*	*	*	*	*	*	*
3.2. Проверить состояние колёсных дисков на наличие повреждений, сколов, замятостей. Изношенные детали заменить	*	*	*	*	*	*	*
3.3. Проверить и отрегулировать (при необходимости) сходжение передних колёс (0 - +/- 2 мм)	*	*	*	*	*	*	*
3.4. Проверить состояние шин на наличие повреждений, протезв. Проверить глубину статичного протектора (высоту грунтазцепов) (см.стр.43). При необходимости заменить.	*	*	*	*	*	*	*
3.5. Проверить состояние рычагов (сей) передней и задней подвески. Изношенные детали заменить.Смазать втулки рычагов	*	*	*	*	*	*	*
3.6. Проверить состояние пыльников ШРУСов. Убедитесь, что они на них нет протезв и разрывов.	*	*	*	*	*	*	*
3.7. Проверить состояние элементов подвески и ходовой части (стабилизатор поперечной устойчивости, стойки стабилизатора, подшипники ступиц колёс и т.п.). Проверить затяжку крепления редукторов, ДВС, кардана, рычагов и амортизаторов		*	*	*	*	*	*
4. ОРГАНЫ УПРАВЛЕНИЯ							
4.1. Проверить, отрегулировать, смазать привод управления дроссельной заслонкой, воздушной заслонкой, блокировкой рычага переключения передач, тормозами, при необходимости изношенные детали заменить (Для смазки используется моторное масло)	*	*	*	*	*	*	*

ВЫПОЛНЯЕМЫЕ РАБОТЫ	ПРОБЕГ , КМ.	ТО1	ТО2	ТО3	ТО4	ТО5	ТО6	ТО7
	НАРАБОТКА, ЧАС	300	1200	2400	3600	4800	6000	7200
	СРОК ЭКСПЛУАТАЦИИ, МЕС	20	75	150	225	300	375	450
		2	6	12	18	24	30	36
4.2. Проверить плавность и чёткую фиксацию рычага переключения передач. Смазать шарнирное соединение (Для смазки используется универсальная смазка на литиевой основе)			*	*	*	*	*	*
4.3. Проверить положение руля, люфты в рулевом управлении, при необходимости отрегулировать, смазать, изношенные детали заменить (Для смазки используется универсальная смазка на литиевой основе)			*	*	*	*	*	*
5. ТОРМОЗА								
5.1. Проверить работу тормозного механизма и величину износа тормозных колодок. При предельном износе - колодки заменить. Проверить и отрегулировать работу стояночного тормоза		*	*	*	*	*	*	*
6. ЭЛЕКТРООБОРУДОВАНИЕ								
6.1. Проверить работу электронного блока управления двигателем. При горящем индикаторе «Проверь двигатель» выявить неисправность и устранить. (Для системы EFI)				*		*		*
6.2. Проверить работу генератора, при необходимости изношенные детали заменить				*		*		*
6.3. Проверить состояние аккумуляторной батареи (батарей), очистить, смазать (используется смазка для клемм аккумулятора) и затянуть клеммы АКБ, при необходимости подзарядить		*	*	*	*	*	*	*
6.4. Проверить приборы освещения и сигнализации, при необходимости отрегулировать свет передних фар		*	*	*	*	*	*	*
6.5. Провести осмотр укладки жгутов электропроводки, проверить состояние всех соединений в цепях электрооборудования, при необходимости изношенные детали заменить				*		*		

ВНИМАНИЕ:

В случае возникновения критической дорожной ситуации, вызвавшей перегрузку снегоблестящего или непредусмотренное механическое воздействие (удар о скрытое препятствие), водитель обязан остановить снегоблестящий, произвести внешний осмотр, убедиться в отсутствии поломки или других неблагоприятных последствий, и после устранения обнаруженных неисправностей продолжить движение.

ПРИМЕЧАНИЕ :

Фильтрующий элемент воздушного фильтра подлежит более частой замене при эксплуатации во влажных или пыльных условиях

Обслуживание гидравлических приводов тормозов (рекомендованная жидкость **ЛУКОЙЛ DOT - 4**)

- регулярно проверяйте и, при необходимости, корректируйте уровень тормозной жидкости.

- заменяйте новые шланги приводов тормозов в случае образования трещин и повреждений

Рекомендации по смазке:

- своевременно осматривайте и смазывайте все элементы в периоды, указанные в этой таблице.

- детали не упомянутые в таблице, не требуют смазки во время общей смазки

Рекомендуемые смазки :

	Смазываемые узлы	Смазка	Способ смазки
1.	Двигатель	Маслomotorные ЛУКОЙЛ СТАНДАРТ 10W- 40 SF	Добавьте необходимое количество масла к текущему.
2.	Тормоз	Тормозная жидкость ЛУКОЙЛ DOT- 4	Поддерживайте необходимый уровень
3.	Передний и задний редуктор	Масло трансмиссионное ЛУКОЙЛ TM-5 75W- 90	Поддерживайте необходимый уровень.
4.	Оси рычагов подвески	Универсальная смазка на литиевой основе.	Смажьте при необходимости.
5.	Рулевая колонка	Универсальная смазка на литиевой основе.	Смажьте при необходимости.
6.	Ось педали тормоза	Универсальная смазка на литиевой основе.	Смажьте при необходимости.
7.	Шток привода тормоза	Универсальная смазка на литиевой основе.	Смажьте при необходимости.

Снятие и установка панелей

Указанные ниже панели должны сниматься для выполнения некоторых операций по обслуживанию, описанных в данном разделе.

Для снятия панелей :

1. открутите болты крепления
2. снимите панели:



1. Передняя облицовочная панель кузова
2. Боковая левая облицовочная панель
3. Опора для ног левая
4. Задняя облицовочная панель кузова

ПРЕДОСТЕРЕЖЕНИЕ :

При установке панелей на снегоболотоход контролируйте расположение электропроводки и трубопроводов. Не допускайте заземления или повреждения панелями или элементами крепежа жгутов электропроводки и трубопроводов.

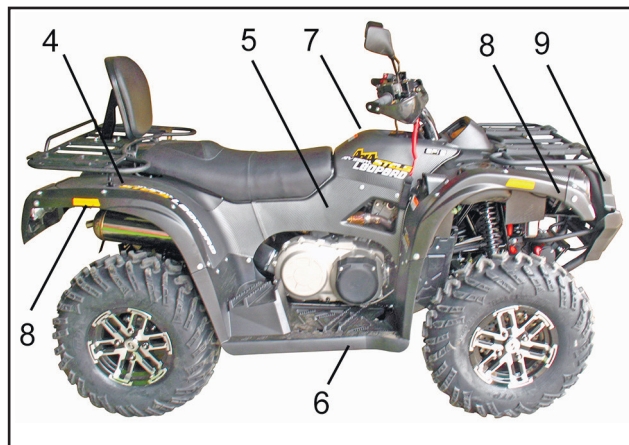

5. Боковая правая облицовочная панель
6. Опора для ног правая
7. Облицовка бензобака
8. Облицовка арок
9. Облицовка передних блок фар

Установка панелей - в порядке обратном снятию

Снятие опор для ног

Для снятия:

1. Открутите винты крепления к металлическому корпусу пары для ног.
2. Открутите винты крепления пары для ног к переднему и заднему крылу.
3. Снимите пару для ног, преодолевая усилия фиксаторов крепления к крыльям.

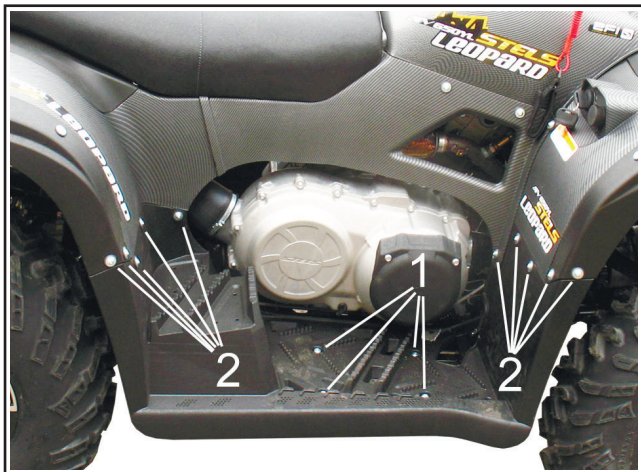

1. Винты крепления пары для ног к металлическому корпусу.
2. Винты крепления пары для ног к переднему и заднему крылу

Снятие багажников

Для снятия багажников:

1. Открутите болты крепления переднего багажника от защитных дуг.
2. Открутите болты от точек крепления к раме.

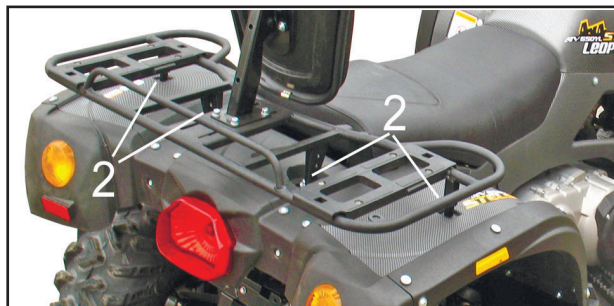
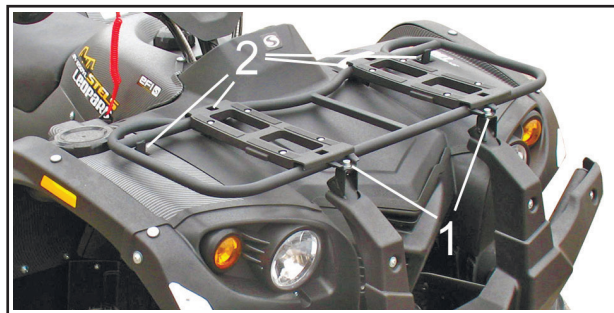

Установка багажников производится в порядке обратном снятию.

Проверка свечи зажигания

Свеча - один из важных компонентов двигателя, и ее состояние нетрудно проверить. Поскольку нагрев и нагар вызывают постепенное разрушение свечей зажигания, они должны демонтироваться и проверяться в соответствии с таблицей периодического обслуживания и смазки. К тому же состояние свечей выявляет состояние двигателя.

Для демонтажа свечи зажигания

- Снимите наконечник свечи зажигания
- Демонтируйте свечу зажигания, используя свечной ключ из прилагаемого комплекта инструментов.

Для проверки свечи зажигания

- Керамический изолятор вокруг центрального электрода свечи должен быть слегка желтовато - коричневым (идеальный цвет при нормальной эксплуатации снегоболотохода).

ПРЕДОСТЕРЕЖЕНИЕ:

Изменение цвета свечи в сторону почернения (нагар или замасливание), может означать неисправность двигателя. Не пытайтесь диагностировать эту причину самостоятельно. В этом случае обратитесь в сервисную мастерскую для проверки двигателя снегоболотохода.

- Проверьте отсутствие на свече зажигания признаков эрозии электродов, избыточных отложений, нагара и, при необходимости, замените свечу.

Рекомендованные свечи зажигания :
карбюратор - **NGK CR7E**, EFI - **NGK DCPR7E**

Для установки свечи зажигания

- Измерьте при помощи щупа зазор между электродами свечи зажигания и, при необходимости, отрегулируйте его.

Зазор между электродами свечи зажигания :
карбюратор - **0.6 - 0.8мм** (EFI - **0.8 - 1.0 мм**)

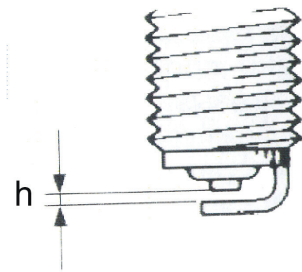

h - Зазор между электродами свечи зажигания.

- Очистите поверхность шайбы свечи зажигания и сопрягаемую поверхность, затем вытрите все загрязнения с высоковольтных проводов.
- Установите свечу зажигания при помощи свечного ключа и затяните ее рекомендованным моментом.

Момент затяжки свечи зажигания : **17,5 Н·м**

ПРЕДОСТЕРЕЖЕНИЕ:

В случае отсутствия динамометрического ключа при установке свечей зажигания, правильный момент затяжки достигается докручиванием на **1/4 - 1/2 оборота** после закручивания рукой. Однако в этом случае, свеча должна быть перезатянута рекомендованным моментом при первой же возможности.

- Наденьте наконечник провода высокого напряжения на свечу зажигания.

Моторное масло и масляный фильтр

Уровень масла должен проверяться перед каждой поездкой. Кроме того, масло и масляный фильтр должны заменяться в указанные в таблице периодическое обслуживания и смазки интервалы.

Рекомендуемое моторное масло:

ЛУКОЙЛ СТАНДАРТ 10W-40 SE, SF, SG

Для проверки уровня моторного масла:

- Поставьте снегоблестход на ровную горизонтальную площадку.
- Проверяйте уровень моторного масла на холодном двигателе.

ПРЕДОСТЕРЕЖЕНИЕ:

Если двигатель был запущен до момента проверки уровня масла, подождите 10 минут, пока масло будет оседать. Теперь показания уровня масла будут достоверными.



1. Масляный щуп

- Вытащите масляный щуп и протрите его чистой ветошью.
- Вставьте до упора масляный щуп в отверстие маслосаливной горловины и извлеките его снова для проверки уровня масла. Уровень масла должен находиться между минимальной и максимальной отметкой .

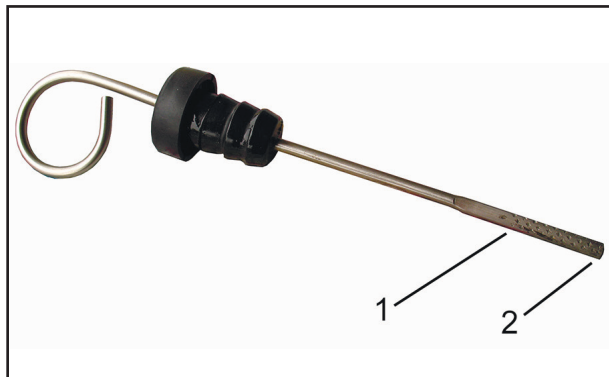

1. Максимальный уровень
2. Минимальный уровень

- Если уровень масла находится ниже отметки минимального уровня, добавьте необходимое количество рекомендуемого масла.
- Вставьте масляный щуп в отверстие маслосаливной горловины до упора.

ПРЕДОСТЕРЕЖЕНИЕ: _____
 Убедитесь, что уровень моторного масла соответствует рекомендуемому уровню.
 В противном случае, двигатель может получить серьезные повреждения.

Для замены моторного масла:

1. Поставьте снегоболотоход на ровную, горизонтальную площадку.
2. Разместите поддон для сбора отработанного масла под двигателем.
3. Выньте масляный щуп и выкрутите сливную (3) пробку для слива масла из картера двигателя.
4. Снимите масляный фильтр специальным ключом

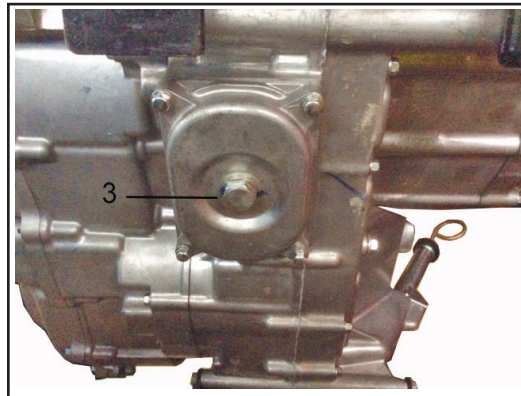

5. Нанесите тонкий слой моторного масла на уплотнительное кольцо нового масляного фильтра и установите его на свое место.

Момент затяжки масляного фильтра: 17 н·м

6. Установите на место сливную пробку и затяните ее рекомендованным моментом.

Момент затяжки сливной пробки: 30 н·м

7. Залейте в отверстие заливной горловины необходимое количество рекомендованного моторного масла.

8. Вставьте до упора масляный щуп в картер.

**Рекомендуемое моторное масло:
ЛУКОЙЛ СТАНДАРТ 10W-40 SE, SF, SG**

Объем:	без замены фильтра	3.8 л
	с заменой фильтра	4.0 л

9. Зпустите двигатель и дайте ему поработать на холостом ходу несколько минут, проверьте отсутствие протечек масла. При обнаружении протечек немедленно остановите двигатель и устраните причину протечки.

10. Остановите двигатель и подождите 10 мин. Затем щупом проверьте уровень масла и, скорректируйте его при необходимости.

Замена масла в картере переднего редуктора

Перед каждой поездкой необходимо проверять, нет ли утечек масла из переднего и заднего редукторов. Если Вы обнаружили утечку, обратитесь в сервисную мастерскую для устранения неисправности.

Для замены масла выполните следующие действия :

1. Поставьте снегоблочноход на ровное место.
2. Подставьте емкость под передний редуктор для слива в него использованного масла.
3. Выверните болт маслазaprвочного отверстия и болт - пробку сливного отверстия - для слива масла.

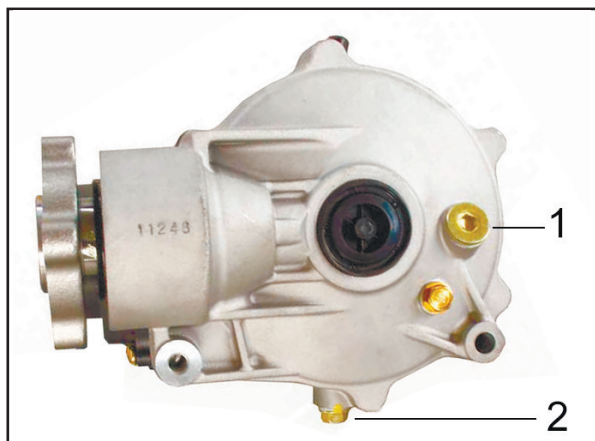

1. Болт маслазaprвочного отверстия.
2. Болт - пробка для слива масла.

4. Слейте масло.
5. Вверните болт - пробку для слива масла на место.

Момент затяжки болта-пробки для слива масла:
10Н·м

6. Залейте рекомендованное масло в картер переднего редуктора **~0,25л** (до нижней кромки контрольного отверстия).

Рекомендованное масло в передний / задний редуктор :
 трансмиссионное масло **ЛУКОЙЛ ТМ-5 75W-90**

7. Вкрутите болт маслозаправочного отверстия и затяните его динамометрическим ключом.
8. Убедитесь в отсутствии подтекания масла.

Замена масла в картере заднего редуктора

Для замены масла выполните следующие действия :

1. Поставьте снегоболотоход на ровное место.
2. Подставьте емкость под задний редуктор для слива в него использованного масла.
3. Выверните болт маслозаправочного отверстия и болт - пробку для слива масла.

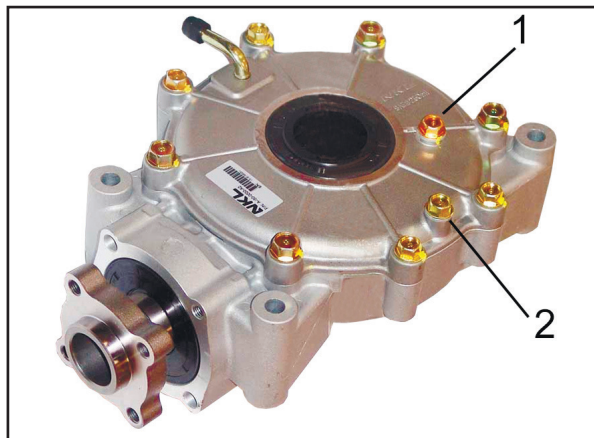

1. Болт маслозаправочного отверстия.
2. Болт - пробка для слива масла.

4. Слейте масло.
5. Вверните болт - пробку для слива масла на свое место.

Момент затяжки болта-пробки для слива масла:
10 Н·м

6. Залейте рекомендованное масло в задний редуктор **~0,25л**.
7. Убедитесь в отсутствии подтекания масла.

Контроль уровня масла в картерах переднего и заднего редукторов

1. Поставьте снегоболотоход на ровное место.
2. Выверните болт-пробку контрольного отверстия (1) и проверьте уровень масла. Необходимо, чтобы он достигл края отверстия.
3. Если уровень масла ниже, добавьте нужное количество рекомендованного масла.
4. Вставьте болт-пробку контрольного отверстия (1) и затяните его динамометрическим ключом.
5. Убедитесь в отсутствии подтекания масла.

Момент затяжки болта-пробки контрольного отверстия: 10 Н·м

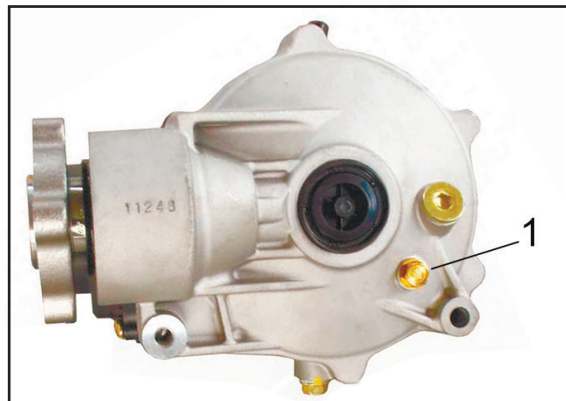

Охлаждающая жидкость

Уровень охлаждающей жидкости должен проверяться перед каждой поездкой. Кроме того, охлаждающая жидкость подлежит замене в указанные в таблице периодическое обслуживание и сроки интервалы.

Для проверки уровня охлаждающей жидкости

1. Поставьте снегоболотоход на горизонтальную ровную площадку.
2. Уровень охлаждающей жидкости в расширительном бачке необходимо проверять при холодном двигателе, поскольку он меняется в зависимости от температуры двигателя.

1. Отметка максимум
2. Отметка минимум

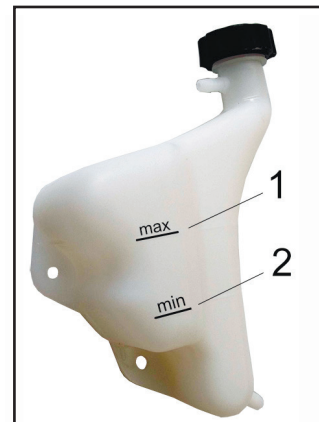

ПРИМЕЧАНИЕ:

Уровень охлаждающей жидкости должен быть между отметками минимального и максимального уровней.

3. Если уровень охлаждающей жидкости меньше нижней отметки, снимите крышку расширительного бачка, долейте охлаждающую жидкость до максимальной отметки и закройте крышку.

Емкость расширительного бачка системы охлаждения (до отметки максимального уровня): **0.3л**

ПРИМЕЧАНИЕ:

Если охлаждающая жидкость не доступна, используйте дистиллированную воду. При первой же возможности замените ее на охлаждающую жидкость, так как при использовании воды, двигатель не охлаждается в достаточной степени и система охлаждения подвержена коррозии и риску замораживания.

! ПРЕДОСТЕРЕЖЕНИЕ:

Вентилятор системы охлаждения включается и выключается автоматически, в зависимости от температуры охлаждающей жидкости в радиаторе.

Замена охлаждающей жидкости

1. Поставьте снегоболотоход на ровную, горизонтальную площадку.
2. Снимите крышку радиатора.

! ПРЕДОСТЕРЕЖЕНИЕ:

Всегда давайте двигателю и радиатору остыть, прежде чем снимать крышку радиатора. В противном случае, Вы можете получить ожоги от выплеснувшейся жидкости или пара под давлением. При открывании пробки радиатора накрывайте ее куском плотной ветоши. Перед тем как снять пробку, стравите излишки давления.

3. Поставьте под двигатель емкость для сбора отработанной охлаждающей жидкости и затем отверните болт (1) слива охлаждающей жидкости.

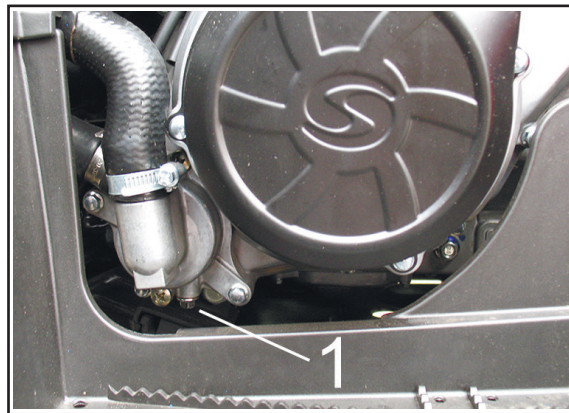

4. Отсоедините патрубков от расширительного бачка (2) слейте из него охлаждающую жидкость

- После слива охлаждающей жидкости, промойте систему охлаждения водой.
- Замените неисправную прокладку болта сливного отверстия. Затяните болт указанным моментом:

Момент затяжки сливного болта охлаждающей жидкости: **10 Н·м**

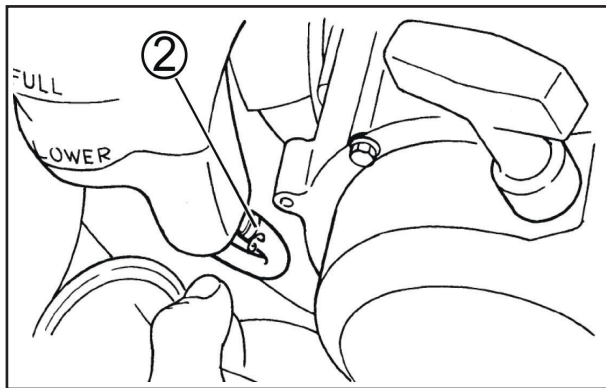

- Подсоедините патрубок расширительного бачка.
- Делайте охлаждающую жидкость в радиатор до полного его заполнения, закройте крышку.
- Делайте охлаждающую жидкость в расширительный бачок до отметки

максимального уровня и закройте крышку расширительного бачка.

Рекомендуется использовать высококачественный этиленгликолевый концентрат антифриза, содержащий противокоррозионные ингибиторы, для двигателей из алюминиевых сплавов.

Пропорция смеси антифриза с дистиллированной водой - **1 : 1**

Емкость радиатора: **2.8 л**

Емкость расширительного бачка: **0.3 л**

- Запустите двигатель, пусть он проработает на холостом ходу в течении нескольких минут. Сделайте «прогревку» - пять раз.
- Остановите двигатель, затем проверьте уровень охлаждающей жидкости радиатора. Если он ниже, чем необходимо, добвьте нужное количество охлаждающей жидкости до полного его заполнения.
- Если уровень охлаждающей жидкости в расширительном бачке упал после того, как двигатель остыл, делайте охлаждающую жидкость до уровня максимальной отметки. Закройте крышку расширительного бачка.
- Запустите двигатель и проверьте систему охлаждения на наличие утечек.

Очистка воздушного фильтра

1. Снимите сидение.
2. Снимите крышку с корпуса воздушного фильтра, выкрутив крепежные болты (1).
3. Извлеките фильтрующий элемент.

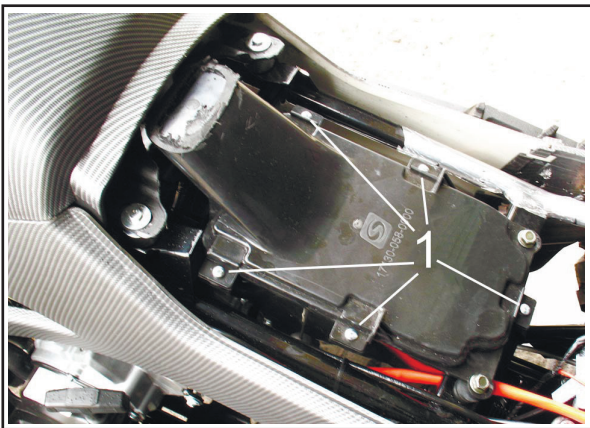

4. Аккуратно, но тщательно промойте фильтрующий элемент растворителем. После этого удалите остатки растворителя с фильтрующего элемента и дайте ему просохнуть.

ПРЕДОСТЕРЕЖЕНИЕ:

Выжимая фильтрующий элемент не перекручивайте его.

5. Осмотрите фильтрующий элемент и замените, если обнаружите неисправность.
6. Смажьте фильтрующий элемент специальным маслом для воздушных фильтров (с фильтрующего элемента не должно капать масло)

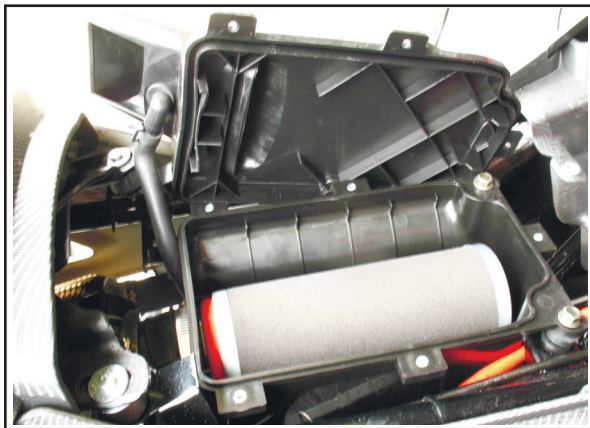

7. Вставьте фильтрующий элемент в корпус воздушного фильтра и закрепите на своем месте крышку.
8. Проверьте подсоединение дренажного шланга.

ПРИМЕЧАНИЕ:

Воздушный фильтр нужно очищать через каждые 300 - 600 км. При эксплуатации в условиях большой запыленности воздуха, очистку и смазку фильтрующего элемента следует выполнять чаще.

Свободный ход рычагов тормоза

Свободный ход рычагов тормоза должен составлять 10 - 20 мм при нажатии на рычаг тормоза.



а). Свободный ход рычага тормоза

! ПРЕДОСТЕРЕЖЕНИЕ :

Движение на снегоболотоходе с неправильно отрегулированными тормозами может привести к ухудшению торможения, что может закончиться аварией.

Перед эксплуатацией снегоболотохода :

- Убедитесь в плавности работы тормозов и в правильности значения свободного хода тормозных рычагов.
- Убедитесь, что тормоза не «прихватывают».

• Убедитесь, что тормоза не «мягкие». При попадании воздуха в систему, она должна быть прокачана.

Замена элементов тормозных механизмов требует профессиональных знаний. Эта работа должна выполняться специалистами сервисных мастерских.

Проверка высоты педали тормоза

Верхняя часть педали тормоза должна находиться на высоте 72 мм от верхней части подножки. Если высота не соответствует данному значению, отрегулируйте ее.

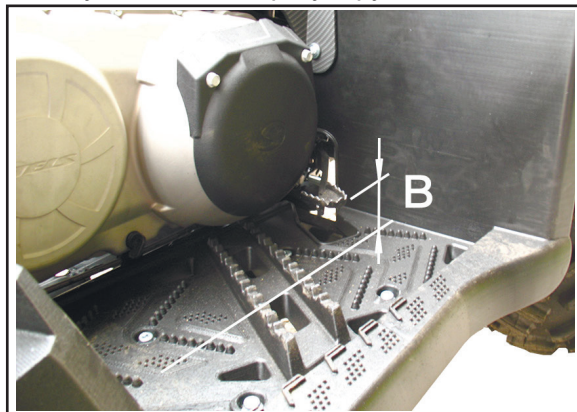

в). Расстояние между верхней частью подножки для ног и педалью тормоза

Проверка уровня тормозной жидкости

Недостаточное количество тормозной жидкости может привести к проникновению воздуха в тормозную систему и к отказу тормозов.

Перед поездкой убедитесь, что уровень тормозной жидкости находится выше отметки минимального уровня и пополните объем при необходимости.

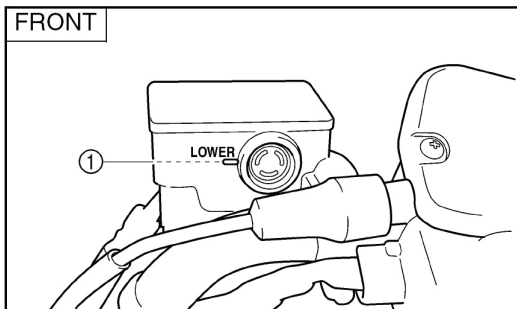

1. Минимальный уровень тормозной жидкости.

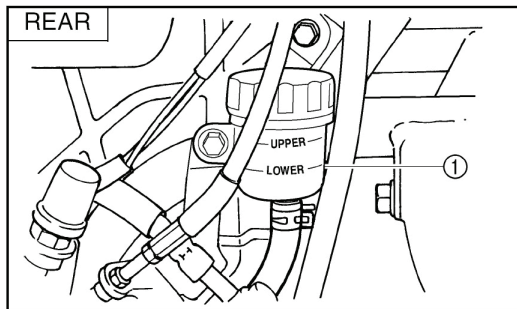

Пониженный уровень тормозной жидкости может свидетельствовать о износе тормозных колодок или утечке тормозной жидкости. Если уровень тормозной жидкости понижен, обязательно проверьте тормозную систему на отсутствие протечек, а так же проверьте степень износа тормозных колодок.

При проверке тормозной системы соблюдайте следующие меры предосторожности :

- Проверку уровня тормозной жидкости проводите при расположенном горизонтально бачке.
- Используйте тормозную жидкость только рекомендованного типа. В противном случае возможно повреждение резиновых уплотнений, что приведет к протечкам и ухудшению эффективности тормозной системы.

Рекомендованная тормозная жидкость :
ЛУКОЙЛ DOT 4

- При замене используйте тормозную жидкость того же типа. Результатом смешивания жидкостей разного типа может явиться вредная химическая реакция, приводящая к сбою в работе тормозов.

- Следите, чтобы во время заправки жидкости в бачок не попала вода. Вода может заметно понизить значение точки кипения жидкости и привести к образованию паровых пробок.
- Тормозная жидкость может повредить окрашенные поверхности и детали из пластика. Всегда немедленно вытирайте пролившуюся жидкость.
- Постепенное понижение уровня тормозной жидкости по мере износа тормозных накладок является нормальным. Однако если уровень понизился внезапно, обратитесь в сервисную мастерскую для выяснения причины.

Замена тормозной жидкости

Полная замена тормозной жидкости должна осуществляться специалистами сервисных мастерских в интервалы, указанные в ПРИМЕЧАНИИ после таблицы периодического обслуживания и смазки. Кроме того, уплотнения главных и рабочих тормозных цилиндров, так же как и тормозные шланги должны заменяться в указанные ниже интервалы или при повреждениях и протечках.

- Уплотнения : заменю через каждые **4 года**.
- Тормозные шланги : заменю через каждые **4 года**.

Регулировка концевого переключателя заднего тормоза.

Концевой переключатель заднего тормоза приводится в действие при помощи педали и рычага тормоза. Если сигнал тормоза загорается тогда, когда торможение уже осуществилось, либо не загорается - концевой переключатель нужно отрегулировать.

Для этого необходимо:

1. Поверните регулировочную гайку, удерживая концевой переключатель заднего тормоза в месте.

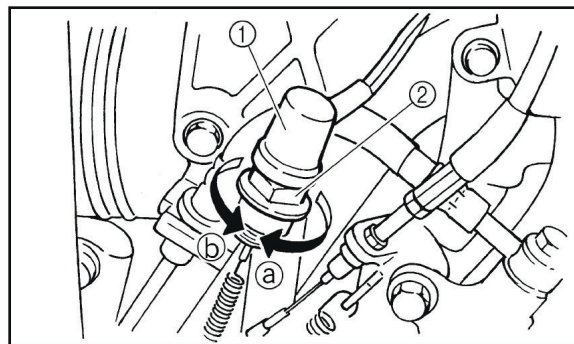

1. Концевой переключатель. 2. Регулировочная гайка.

2. Поверните регулировочную гайку в направлении:
 - „ а ” - для того, чтобы сигнал загорелся раньше
 - „ в ” - для того, чтобы сигнал загорелся позже

Проверка передних тормозных колодок

Для того чтобы начать замену/осмотр передних тормозных колодок, необходимо зафиксировать снегоболотоход стояночным тормозом или подставить под колесо какой-нибудь брусок или кирпич, который не даст снегоболотоходу сдвинуться с места.

ПРИМЕЧАНИЕ:

Для проверки передних тормозных колодок, необходимо снять передние колеса.

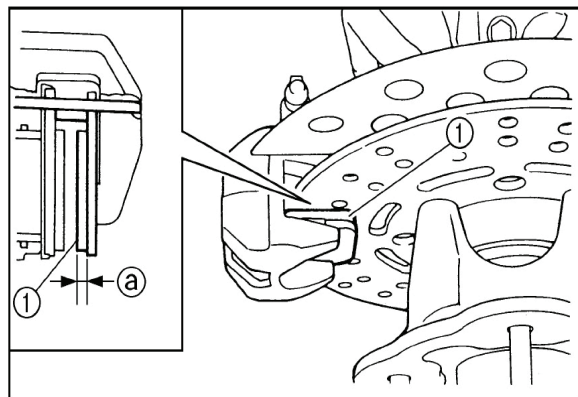

1. Тормозная накладка
а. Минимально - допустимый износ (1 мм).

Передние тормозные колодки необходимо менять попарно, то есть не рекомендуется их менять на одном переднем колесе, а на другом оставлять старые. Иначе это может привести к дестабилизации автомобиля во время торможения.

Проверка задних тормозных колодок

Проверьте тормозные колодки на повреждение и износ. Если толщина тормозной накладки менее 1 мм необходимо обратиться в сервисную мастерскую для замены.

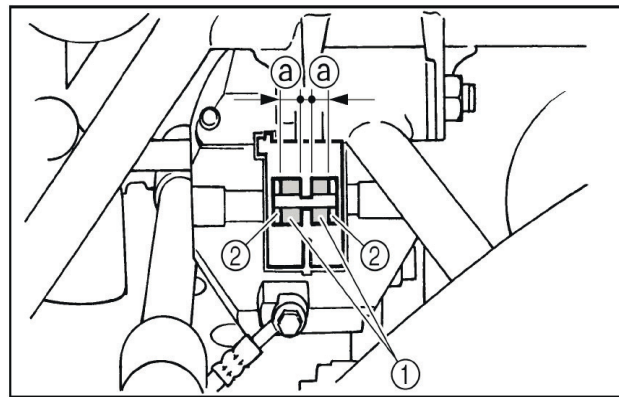

1. Тормозные накладки. 2. Тормозные колодки.
а. Толщина тормозной накладки (не менее 1 мм).

Свободный ход рычага газа

Свободный ход тросов привода дроссельной заслонки должен проверяться и, при необходимости, регулироваться в соответствии с указанными в таблице периодическое обслуживание интервалами. Свободный ход тросов привода дроссельной заслонки должен составлять **3 - 5 мм** с стороны рычага газа. Периодически проверяйте свободный ход рычага газа и, при необходимости, регулируйте его следующим образом:

1. Ослабьте контргайку.

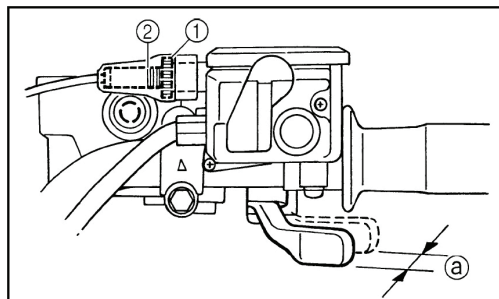

1. Контргайка 2. Регулировочный винт.

а Свободный ход рычага газа

2. Поворачивайте регулировочный болт до тех пор, пока свободный ход рычага газа не достигнет **3 - 5 мм**.

3. Затяните контргайку.

ПРИМЕЧАНИЕ:

Перед регулировкой свободного хода тросов привода дроссельной заслонки, необходимо выполнить проверку и регулировку частоты холостого хода двигателя.

Осмотр и смазка тросов

Перед каждой поездкой должны проверяться функционирование и состояние тросов: тросы и наконечники тросов должны смыкаться при необходимости. Если трос поврежден или не перемещается плавно, обратитесь в сервисную мастерскую для проверки тросов или замены.

Рекомендуемая смазка для тросов:

моторные масла **ЛУКОЙЛ СТАНДАРТ 10W-40 SF/CC,**
ЛУКОЙЛ ЛЮКС 10W-40, SL/CF

! ПРЕДОСТЕРЕЖЕНИЕ:

Проверяйте тросы как можно чаще, неисправные тросы меняйте. Если оболочка троса повреждена, вероятность появления коррозии увеличивается. Кроме этого, трос может начать быстро изнашиваться и ломаться, что может привести к затруднениям при управлении и стать причиной аварии или несчастного случая.

Регулировка частоты вращения холостого хода (только для карбюраторной версии)

ПРИМЕЧАНИЕ: _____

Для выполнения данной настройки можно использовать штатный тахометр.

1. Запустите двигатель и прогрейте его в течении нескольких минут при 1000-2000 об/мин. (Двигатель прогрелся, если он быстро реагирует на открытие дроссельной заслонки).

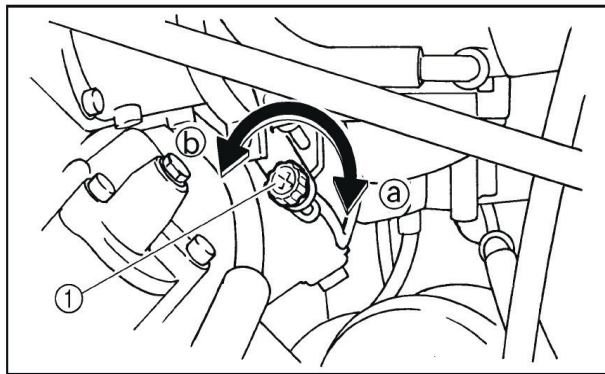

1. Регулировочный винт карбюратора.

a - для увеличения оборотов.

b - для уменьшения оборотов.

3. Проверьте частоту вращения двигателя на холостом ходу и при необходимости отрегулируйте ее до номинального значения 1500 об/мин.

Регулировка тепловых зазоров клапанов

По мере использования снегоболотохода происходит изменение установленных зазоров в клапанах, что приводит к неправильной подаче топлива и воздуха или к шумам в двигателе.

Чтобы этого избежать, необходимо производить регулировку клапанов согласно интервалам, указанным в таблице периодического осмотра и смазки.

Регулировке подлежат зазоры в клапанном механизме, образуемые между металлическими деталями из-за нагрева. И прежде чем начинать регулировку клапанов, следует двигатель полностью охладить, а зазоры проверять с помощью плоского щупа.

Работы по регулировке клапанов рекомендуем выполнять в сервисной мастерской.

Снятие колеса

1. Ослабьте гайки колеса.
2. Поднимите снегоболотоход и поставьте подходящую подставку под раму.



1. Гайка колесная (4 шт.).

3. Выкрутите гайки из колеса и снимите колесо.

ПРИМЕЧАНИЕ:

Значок стрелки ↗ на шине указывает направление вращения колеса. Для крепления колес используются конические гайки.

Установка колеса

1. Установите колесо (согласно метке направления вращения) и колесные гайки на место.



1. Метка направления вращения колеса.

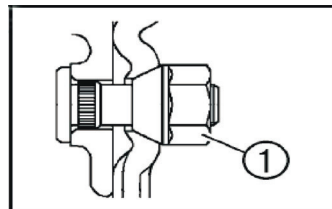

1. Колесная коническая гайка (4 шт.)
2. Опустите снегоболотоход, чтобы колеса встали на землю.
3. Затяните колесные гайки специальным ключом

Момент затяжки колесных гаек - 55 Н•м

Проверка светового пучка фары

1. Изготовьте экран для измерения светового пучка:

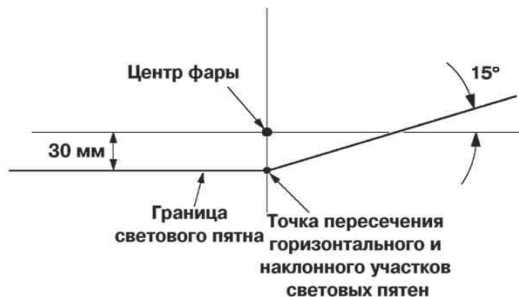

2. Установите снегоболотоход на ровной, горизонтальной поверхности так, чтобы расстояние от фары до экрана было 3м, и продольная ось снегоболотохода была перпендикулярна экрану.
3. Выполните условия проверки фар:
 - места установки фар снегоболотохода не деформированы.
 - топливный бак снегоболотохода заправлен
 - давление в шинах в норме
 - водитель сидит на снегоболотоходе
 - 2-3 раза прокачать подвеску машины
4. Включите ближний свет фар. Световой пучок должен располагаться так, как показано на рисунке выше.
5. При необходимости отрегулируйте световой пучок фары.

Регулировка фары

Вращением регулировочного винта (1) добейтесь правильного светового пучка фары.



Поверните регулировочный винт (1) по часовой стрелке - чтобы поднять световой пучок фары. Поверните регулировочный винт (1) против часовой стрелки - чтобы опустить световой пучок фары.

ПРИМЕЧАНИЕ: Рекомендуем доверить выполнение этой операции специалистам сервисных мастерских.

Замена лампы фары и лампы заднего фонаря

1. Снимите хомут и резиновый чехол фары
2. Снимите патрон вместе с лампой путем поворота его против часовой стрелки.
3. Выньте перегоревшую лампу, нажав на нее и повернув против часовой стрелки.
4. Вставьте новую лампу в патрон, нажав на нее и повернув по часовой стрелке до упора.
5. Установите патрон вместе с лампой на место, путем поворота его против часовой стрелки.
6. Установите хомут и резиновый чехол фары.

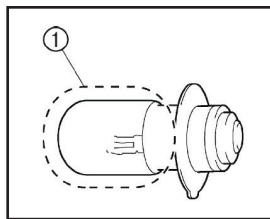

ПРЕДОСТЕРЕЖЕНИЕ:

Не прикасайтесь к стеклянной колбе лампы (1), чтобы не испачкать её маслом, иначе это отрицательно повлияет на прозрачность стекла, яркость свечения лампы и срок ее службы. Тщательно протрите грязь и следы пальцев на колбе лампы при помощи ткани, смоченной в спирте или растворителе, если Вы случайно прикоснулись к колбе лампы во время установки

Пыльники

Убедитесь, что на пыльниках нет порезов или разрывов. Если Вы нашли повреждения, обратитесь в сервисную мастерскую для замены.



1. Пыльники передней оси (по 2 шт. на каждую ступицу).

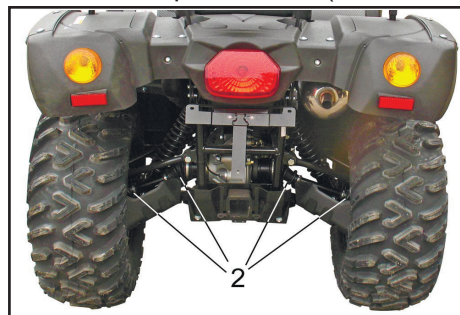

2. Пыльники задней оси (по 2 шт. на каждую ступицу).

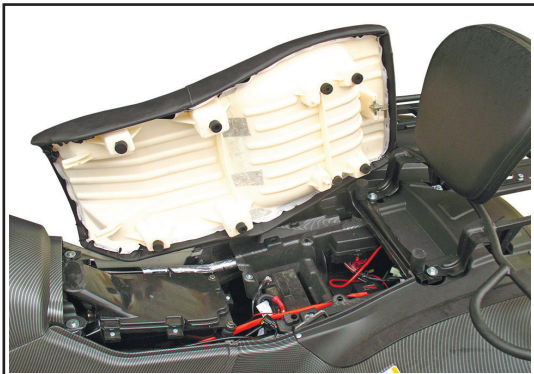
Замена фильтрующего элемента

Снимите сидение водителя.

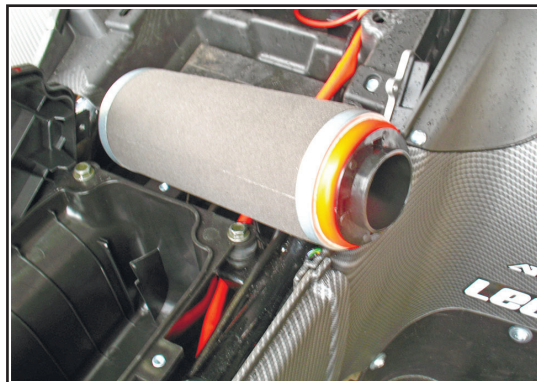

Извлеките использованный фильтрующий элемент.

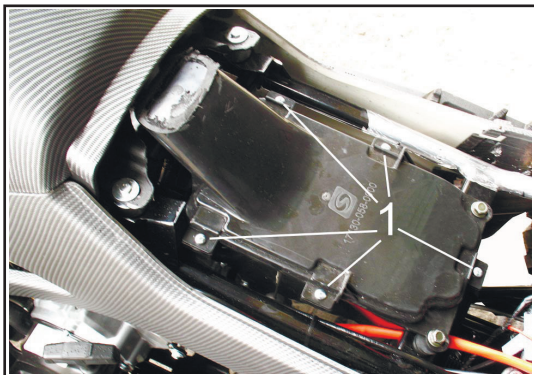

Отвинтите винты (1) крышки воздушного фильтра и снимите крышку воздушного фильтра.

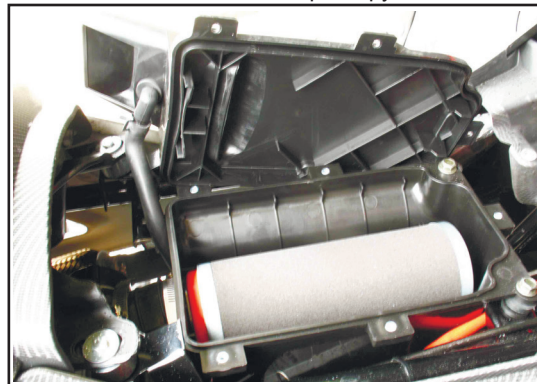

Вставьте новый фильтрующий элемент воздушного фильтра на свое место и установите снятые детали.

Замена плавких предохранителей

Главная коробка с плавкими предохранителями расположена под сиденьем водителя сзади справа.

При перегорании плавкого предохранителя замените его следующим образом:

1. Поверните ключ зажигания в положение «OFF» (выкл.) и выключите все электрические приборы.
2. Выньте перегоревший плавкий предохранитель, а на его место вставьте новый предохранитель соответствующего номинала.
3. Переверните ключ в замке зажигания в положение «ON» (зажигание) и включите электрические приборы для проверки их работы.
4. Если предохранитель тут же сгорает, обратитесь в сервисную мастерскую для выяснения причины.

ПРЕДОСТЕРЕЖЕНИЕ:

Всегда используйте предохранители с необходимым номиналом. Использование плавкого предохранителя иного номинала или использование неплавких перемычек опасно. Неподходящий номинал предохранителя приведет к повреждению электро-системы, что, в свою очередь, может вызвать возгорание.

Чтобы избежать случайного короткого замыкания цепи во время проверки или замены предохранителя, всегда устанавливайте замок зажигания в положение «OFF».

Блок реле и предохранителей (карбюратор):

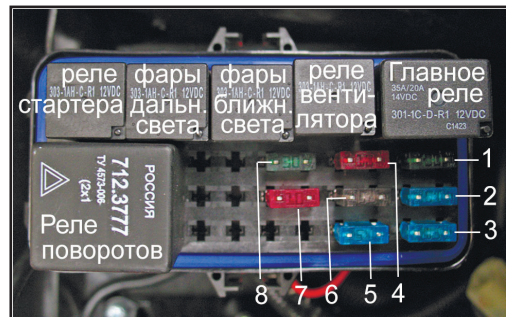

Блок реле и предохранителей (инжектор):

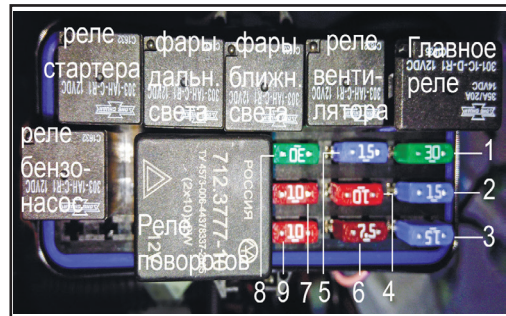

- | | | | |
|--------------------------|------|-----------------------------|-------|
| 1. Главное реле | 30 А | 6. Блок управления лебедкой | 7.5 А |
| 2. Вентилятор охлаждения | 15 А | 7. Розетка д.п. питания | 10 А |
| 3. Ближний свет | 15 А | 8. Регулятор напряжения | 30 А |
| 4. Замок зажигания | 10 А | 9. Бензонасос | 10 А |
| 5. Дальний свет | 15 А | | |

⚠ ПРЕДОСТЕРЕЖЕНИЕ:

Из аккумуляторной батареи выходят взрывоопасные газы. Держите ее в отдалении от искр, пламени, сигарет или иных источников возгорания. Заряжайте батарею или работайте с ней только в хорошо вентилируемых помещениях.

- **ПРИ ПОПАДАНИИ ЭЛЕКТРОЛИТА НА КОЖУ:** промойте пораженное место водой.
- **ПРИ ПОПАДАНИИ ВНУТРЬ ОРГАНИЗМА:** Выпейте большое количество воды или молока. Незамедлительно обратитесь к врачу.
- **ПРИ ПОРАЖЕНИИ ГЛАЗ:** Промойте глаза большим количеством воды в течении 15 минут и сразу же обратитесь к врачу.

Для зарядки аккумуляторной батареи

Если есть признаки разряда аккумуляторной батареи, как можно скорее подзарядите ее. Имейте в виду, что аккумуляторная батарея разряжается быстрее, если на снегоболотоходе установлено дополнительное электрооборудование. Для зарядки аккумуляторов герметичного типа требуется

специальное зарядное устройство (постоянного напряжения)

Использование обычного зарядного устройства может сократить срок службы аккумулятора.

Для хранения аккумуляторной батареи

1. Если транспортное средство не используется более десяти дней, снимите аккумуляторную батарею, полностью зарядите ее и поместите в прохладное сухое место.
2. Если аккумуляторной батарее предстоит хранение сроком более двух месяцев, проверяйте ее состояние не реже одного раза в месяц и полностью заряжайте ее при необходимости.
3. При установке аккумуляторной батареи после длительного хранения убедитесь, что она полностью заряжена. Обязательно проверьте правильность подсоединения аккумуляторной батареи и крепление ее клемм.

ПРЕДОСТЕРЕЖЕНИЕ:

- **Всегда храните аккумуляторную батарею заряженной. Хранение разряженной батареи может привести к ее полному разрушению.**
- **Обычное зарядное устройство может повредить аккумуляторную батарею. Используйте зарядные устройства с автоматическим отключением.**

Мойка снегоболотохода

Чистая и тщательная мойка снегоболотохода не только улучшит его внешний вид, но и повысит его эксплуатационные характеристики, а так же продлевает срок службы многих компонентов. Перед мойкой снегоболотохода:

1. Закройте отверстие выхлопной трубы для предотвращения попадания в нее воды. Для этого можно использовать полиэтиленовый пакет и резиновый жгут.
2. Убедитесь, что свечи зажигания и крышки всех заливных горловин и отверстий находятся на своих местах.
3. Если двигатель сильно загрязнен, очистите его щеткой и обезжиривающим средством. Не допускайте попадания обезжиривающего средства на цепи и колеса.
4. Смывайте грязь и моющий состав при помощи шланга. Давление струи не должно быть слишком высоким.
5. Избегайте попадания воды в личинку замка зажигания снегоболотохода.

ПРЕДОСТЕРЕЖЕНИЕ:

Струя воды под высоким давлением может попасть в колесные подшипники, тормозные механизмы, уплотнения трансмиссии и электроприборы. Применение моющих аппаратов высокого давления может привести к необходимости выполнения дорогостоящего ремонта.

5. После того как Вы смывает основную грязь, протрите все поверхности слабым мыльным раствором. Труднодоступные места можно очистить старой зубной щеткой или ершиком для бутылок.
6. Протрите снегоболотоход пресной водой и протрите все поверхности насухо чистой салфеткой или специальной впитывающей влагу тканью.
7. Очистите седло специальным предназначенным для этого очистителем.
8. На все окрашенные и хромированные поверхности следует нанести автомобильный воск. Избегайте применения воска, содержащего очищающие добавки. Они могут быть абразивными, что приведет к образованию царапин на полированном внешнем слое краски.
9. Завершив мойку снегоболотохода, запустите двигатель на несколько минут и дайте ему поработать на режиме холостого хода.

ПРЕДОСТЕРЕЖЕНИЕ:

Влажные тормозные механизмы неэффективны: тормозной путь может увеличиться, что повышает вероятность аварии. После мойки проверьте тормоза. Двигаясь на малой скорости, несколько раз активизируйте тормозные механизмы. Это поможет просушить тормозные накладки.

Кратковременное хранение (до десяти дней)

Всегда храните Ваш снегоболотоход в холодном, сухом месте и, при необходимости защиты от пыли, накройте его чехлом.

ПРЕДОСТЕРЕЖЕНИЕ:

Хранение снегоболотохода в плохо проветриваемом помещении или хранение мокрого снегоболотохода под брезентом приведет к попаданию воды и влаги на элементы снегоболотохода и вызовет коррозию этих агрегатов.

Для предотвращения коррозии избегайте хранения в сырых подвалах и в местах хранения концентрированных химикатов.

Долговременное хранение и консервация (6 месяцев и более)

Перед началом длительного хранения снегоболотохода :

1. Выполните предписания раздела «Мойка» настоящего раздела.
2. Заполните топливный бак до максимального уровня и добавьте стабилизатор топлива для предотвращения старения топлива.

Нормированное количество :

7,5 мл стабилизатора топлива на каждый литр топлива

3. Выполните следующие действия для защиты

цилиндров, поршневых колец и т.п. от коррозии :

- Снимите наконечник со свечи зажигания и выкрутите свечу зажигания.
 - Налейте 20 - 25 грамм моторного масла в гнездо свечи зажигания.
 - Наденьте наконечник свечи зажигания на свечу зажигания, а затем разместите свечу зажигания на головке цилиндров таким образом, чтобы электроды были замкнуты на «массу». (Эта мера ограничит искрообразование во время следующей операции)
 - Несколько раз проверните стартером коленчатый вал двигателя. (Это позволит покрыть стенки цилиндра маслом)
 - Снимите наконечник со свечи зажигания. После установки свечи зажигания на место наденьте на нее наконечник свечи зажигания.
4. Смажьте все тросы управления и оси всех рычагов и педалей.
 5. Проверьте и, при необходимости, отрегулируйте давление воздуха в шинах, а затем приподнимите снегоболотоход таким образом, чтобы все колеса вывесились. Вместо этого допускается проворачивать колеса ежемесячно для предотвращения ухудшения их свойств в одной точке
 6. Для предупреждения попадания внутрь влаги закройте выходные отверстия выхлопных труб пластиковыми пакетами.

7. Снимите аккумуляторную батарею и зарядите ее. Храните ее в сухом прохладном месте и подзаряжайте ежемесячно. Не храните аккумуляторную батарею в излишне холодном или теплом месте (менее 0° С или более 30° С). Более подробную информацию по хранению аккумуляторной батареи см. три н.стр. 102

ПРИМЕЧАНИЕ:

Если требуется ремонт, выполните его до постановки снегоболотоход на хранение.

8. Протестируйте концентрацию охлаждающей жидкости двигателя и при необходимости замените. Охлаждающую жидкость необходимо заменять раз в два года.
9. Убедитесь, что место хранения хорошо проветривается, и накройте транспортное средство специальным чехлом.

ПРИМЕЧАНИЕ:

Не используйте пластиковые и пленочные материалы. Они не пропускают достаточного воздуха, чтобы избежать конденсации, и могут вызвать коррозию или окисление.



Перевозка снегоболотохода

Прежде чем приступить к транспортировке разгрузите багажники снегоболотохода. Снегоболотоход, перевозимый на прицепе или в кузове, должен быть надежно закреплен с помощью ремней и растяжек. Не рекомендуется использовать для этого обычные веревки. После установки снегоболотохода в кузов прицепа:

- установите под колеса противооткатные упоры
- задействуйте стояночный тормоз
- закрепите снегоболотоход за переднюю (1) и заднюю (2) точки крепления

ПРЕДОСТЕРЕЖЕНИЕ: Использование других элементов в качестве точек крепления может привести к повреждению снегоболотохода.

ПРЕДОСТЕРЕЖЕНИЕ: При перевозке передняя часть снегоболотохода должна быть направлена в ту же сторону, что и передняя часть перевозящего его транспортного средства.

⚠ ПРЕДОСТЕРЕЖЕНИЕ: Не буксируйте снегоболотоход автомобилем или иным транспортным средством. Пользуйтесь прицепом. Не ставьте снегоболотоход вертикально. Снегоболотоход должен находиться в нормальном рабочем положении (стоять на четырех колесах).

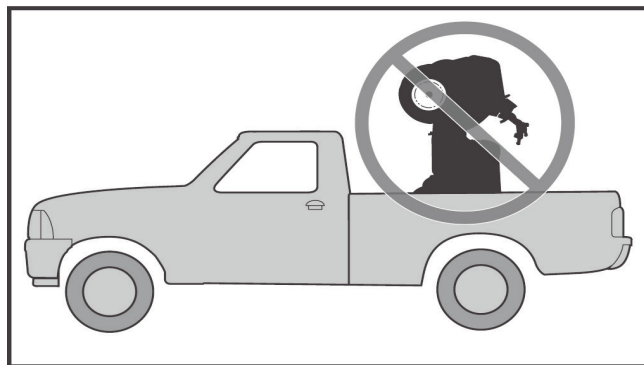
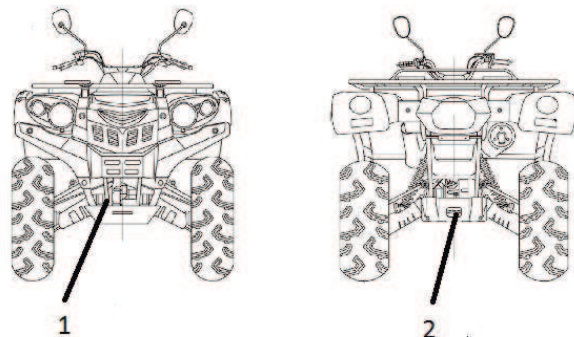

Заводская упаковка *

Снегоблательщик должен быть упакован в индивидуальную тару. При упаковке снегоблательщик должен устойчиво встать и закрепляться на жесткий каркас, образующий параллелепипед с сторонами большими, чем габаритные размеры снегоблательщика. Конструкция каркаса должна предусматривать возможность его подъема вместе с снегоблательщиком вилочным погрузчиком, что же обеспечить устойчивое положение при установке каркаса с изделием в два ряда в вертикальном положении. Каркас не должен иметь соприкосновения с деталями снегоблательщика механического контакта, в результате которого при транспортировке и хранении они могут быть повреждены или изменить свой твердый вид. Конструкция каркаса должна обеспечить неподвижность изделия и всех его составных частей с учетом перегрузок, предусмотренных условиями хранения и транспортировки.

Дополнительно снегоблательщики должны быть упакованы в ящики из гофрокартона или другую тару, обеспечивающую их сохранность при транспортировке и хранении. Эксплуатационная документация должна быть вложена в тару с комплектующими изделиями. При упаковке снегоблательщика допускается часть деталей установить в нербочее положение.

Остальные требования к упаковке снегоблательщика - по ГОСТ 23170-78.

* - наличие упаковки и ее вид определяется заказом диллерской сети.

Транспортирование

Снегоблательщик может транспортироваться железнодорожным, водным, автомобильным транспортом.

Группа условий транспортирования 3 (ЖЗ) по п. 10 ГОСТ 15150-69.

Вид транспортного средства определяется договором и поставку.



При подготовке к транспортированию, в зависимости от вида транспорта, должны выполняться требования, изложенные в следующих документах:

- „Правила перевозки грузов автомобильным транспортом” - Министерство транспорта РФ. - М.: „Транспорт”, 1979г.
- „Правила перевозки грузов” - Министерство путей сообщения СССР. - М.: „Транспорт”, 1983г.
- „Правила перевозки грузов” - Министерство речного флота России - М.: „Транспорт”, 1979г.
- „Правила перевозки генеральных грузов” - Министерство морского флота СССР. - М.: „Морфлот”, 1982г.

При выполнении погрузочно-разгрузочных работ, связанных с транспортированием любыми видами транспорта, должны применяться приспособления, исключающие возможность повреждения снегохода и его лакокрасочного покрытия.

Вывод из эксплуатации и утилизация:

Когда снегоболотоход снимается с эксплуатации и демонтируется, его элементы должны быть надлежащим образом утилизированы. Учитывайте при этом, что многие конструкционные детали снегоболотохода загрязнены консистентной смазкой и маслом, а так же другими техническими жидкостями, и они ни при каких обстоятельствах не должны попасть в окружающую среду.

Поэтому необходимо утилизировать агрегаты, механизмы и детали снегоболотохода в зависимости от их свойств (цветные металлы, сталь, пластмасса, электрическое оборудование, включая аккумуляторные батареи, масла, смазки, технические жидкости и т.п.) отдельно и в соответствии с действующими положениями законодательства нашей страны.

Условия гарантийного обслуживания.

1. Настоящая гарантия действительна, если снегоболотоход прошел предпродажную подготовку и куплен у официального дилера, при надлежащем оформлении гарантийного талона - правильном и четком указании наименования снегоболотохода, серийного номера его рамы и двигателя, даты покупки, а также подписи, печати продавца и **подписи покупателя**.
2. Гарантийный ремонт снегоболотохода осуществляется исключительно в течение гарантийного срока, указанного в настоящем гарантийном талоне только при условии проведения предпродажной подготовки в полном объеме.
3. При выявлении недостатков снегоболотохода покупатель обязан незамедлительно прекратить его эксплуатацию, приняв все доступные меры, с тем, чтобы исключить или максимально уменьшить дополнительный ущерб от возникшей неисправности.
4. **Гарантийные обязательства не распространяются на :**
 - 4.1 Расходные детали и материалы:
 - 4.1.1. Сколы, трещины, абразивный износ.
 - 4.1.2. Внешние повреждения оптики фар, запотевания стекол.
 - 4.1.3. Электрические лампочки, за исключением светодиодной оптики.
 - 4.1.4. Аккумуляторные батареи на технике с пробегом.
 - 4.1.5. Предохранители.
 - 4.1.6. Покрышки, камеры.
 - 4.1.7. Пластиковые элементы (изделия) на технике с пробегом.
 - 4.1.8. Фильтры (фильтрующие элементы) масляные, топливные, воздушные.
 - 4.1.9. Свечи зажигания.
 - 4.1.10. Тормозные колодки и диски.
 - 4.1.11. Ремни вариатора.
 - 4.1.12. Грузики (ролики) вариатора. Барабан сцепления и муфта сцепления.
 - 4.1.13. Троса управления.
 - 4.1.14. Лебедки, соленоид управления лебедкой, пульт управления лебедкой.
 - 4.1.15. Зеркала заднего вида на технике с пробегом.
 - 4.1.16. Амортизаторы, шаровые опоры, подшипники ступиц и рулевого вала, втулки ступицы, рулевые наконечники, стабилизатор и стойки стабилизатора, карданные валы, ШРУСы, на технике после 12 месяцев использования, без ограничения пробега.
 - 4.1.17. Эксплуатационные жидкости.
 - 4.1.18. Шланги, патрубки.
 - 4.1.19. Резинотехнические изделия, подверженные естественному износу (сайлентблоки, подушки, пыльники ШРУСов, накладки, чехлы сидений)
 - 4.1.20. Изменение внешнего вида под воздействием окружающей среды.
 - 4.1.21. Слабые посторонние звуки, шум, вибрация, которые не влияют на характеристики и работоспособность мототехники
 - 4.1.22. Образование масляных пятен в районе сальников и уплотнений, не влияющие на расход масла.
 - 4.1.23. Ущерб в результате неполного или несоответствующего обслуживания (например, пренебрежение ежедневным или периодическим осмотром, невыполнением планового Технического Обслуживания или значительный перепробег между плановыми ТО.)

- 4.1.24. Повреждение мототехники в результате дорожно - транспортного происшествия, неосторожности, пренебрежительного обращения с мототехникой, использования ее в гонках, ралли и т.п..
- 4.1.25. Повреждение мототехники в результате : движения мототехники при недостатке эксплуатационных материалов (например, тормозной или охлаждающей жидкости, масла или смазки) в связи с несвоевременным обнаружением утечки или повышенного расхода, либо недостаточного контроля за показаниями измерительных приборов (в т.ч. перегрев двигателя) либо в результате применения не рекомендованных эксплуатационных материалов или не качественного топлива.

4.2 . Регулировочные работы произведенные в сервисных СТО:

- 4.2.1. Регулировка зазоров в клапанах.
- 4.2.2. Балансировка колес.
- 4.2.3. Регулировка рулевого управления.
- 4.2.4. Прокачка тормозной системы.
- 4.2.5. Регулировку светового оборудования.
- 4.2.6. Регулировка привода коробки перемены передач.
- 4.2.7. Регулировка стояночного тормоза.
- 4.2.8. Регулировка жесткости подвески.

4.3. Последствия, возникающие в следствии использования некачественного топлива, масла, расходных материалов.

4.4. Нормальный износ деталей и узлов.

4.5. Последствия воздействия внешних факторов: стихийных бедствий и других природных явлений, хранение мототехники в несоответствующих условиях, попадание воды в узлы и агрегаты, "эксплуатация на эмульсии" и т.п.

4.6. Затраты на проведение регулярного технического обслуживания

5. Гарантийные обязательства аннулируются при:

5.1. Несоблюдении условий предоставления гарантии.

5.2. Нарушении пломб (защитных наклеек) на узлах и агрегатах.

5.3. Самовольном изменении конструкции транспортного средства.

5.4. Применении неоригинального (нерекомендованного) дополнительного оборудования и запасных частей (без письменного согласования с Компанией)

5.5. Нарушении установленного регламента технического обслуживания (ТО) у диллера или уполномоченной производителем продавцом СТО.

5.6. Превышении пробега между техническими обслуживаниями более 10% от рекомендованного заводом - изготовителем интервала или превышении допустимого отклонения в сроках проведения ТО – более 1 месяца.

5.7. Нарушении правил технической эксплуатации, в том числе: нарушении правил обкатки, превышении допустимой полной массы снегоболотохода, требований и рекомендаций "Руководства по эксплуатации";

6. Все плановые ТО во время гарантийного периода производятся платно, на общих основаниях.

Подпись Покупателя _____

Гарантийный талон (паспорт) на снегоболотоход “STELS”

Уважаемый покупатель!

Мы благодарим Вас за то, что Вы выбрали наш снегоболотоход и надеемся, что он оправдает все Ваши ожидания. Перед началом эксплуатации снегоболотохода внимательно ознакомьтесь с прилагаемым к нему Руководством по эксплуатации, в котором изложены сведения об устройстве снегоболотохода, правила регулировки и ухода, которые необходимо соблюдать для поддержания его в исправном состоянии.

Гарантийный срок на приобретенный Вами снегоболотоход составляет 24 месяца (со дня продажи снегоболотохода).

В течение этого срока безвозмездно производится устранение недостатков снегоболотохода, в случае соблюдения **“Условий гарантийного обслуживания”**.

ВНИМАНИЕ! Ваш снегоболотоход не предназначен для прыжков, выполнения трюков, спусков с крутых гор или любых других экстремальных способов катания. Поломки, вызванные неправильной эксплуатацией снегоболотохода, влекут за собой снятие снегоболотохода с гарантии!

По всем вопросам, связанным с прохождением ТО и устранением недостатков снегоболотохода обращаться по адресам и телефонам, указанным на нашем сайте в списке организаций, осуществляющих гарантийное обслуживание мототехники “STELS”.

Наименование модели :

Серийный № рамы :

Серийный № двигателя :

Дата покупки :

Печать фирмы-продавца :

Подпись продавца :

Производитель: ООО “ЖУКОВСКИЙ ВЕЛОМОТОЗАВОД”, Российская Федерация, Индекс 242700, Брянская область, Жуковский район, г. Жуковка, ул. Калинина, 1

ПРЕДПРОДАЖНАЯ ПОДГОТОВКА МОТОТЕХНИКИ

ПЕРЕЧЕНЬ ОБЯЗАТЕЛЬНЫХ РАБОТ ПРИ ПРОВЕДЕНИИ ПРЕДПРОДАЖНОЙ ПОДГОТОВКИ :

Нарушение порядка проведения предпродажной подготовки, либо ее не проведение может привести к преждевременному выходу из строя мототехники. В случае нарушения Дилером порядка проведения предпродажной подготовки, либо ее не проведения, Компания не несет никаких гарантийных обязательств в отношении такого товара.

Дилер обязан своими силами и за свой счет проводить предпродажную подготовку приобретенного по Договору товара в следующем порядке:

- при приёме товара проверить целостность упаковки;
- распаковать товар;
- проверить целостность изделия - отсутствие повреждений, царапин, потертостей;
- проверить комплектность изделия, включая наличие ключей, аккумулятора, комплекта инструмента (если таковой прилагается); наличие и целостность зеркал и аксессуаров, прилагаемых к товару;
- проверить наличие деталей для сборки, если мототехника поставляется частично собранной (к примеру: ось, втулки и шайбы для установки переднего колеса);
- произвести сборку изделия (если изделие поставляется собранным частично);
- проверить надежность крепления узлов, влияющих на безопасность движения: затяжку крепления руля, колес, тормозных цилиндров, крепления редукторов, карданных валов, коробки передач и т.п. При необходимости крепления затянуть;
- привести в готовность аккумуляторную батарею в соответствии с прилагаемой инструкцией;
- проверить наличие и уровень эксплуатационных жидкостей. При необходимости долить. Проверку и доливку производить в строгом соответствии с Руководством по эксплуатации, прилагаемом к каждой единице мототехники;
- проверить укладку шлангов подачи топлива и масла, тормозных шлангов, патрубков системы охлаждения, тросов управления, жгутов электропроводки, работу систем и механизмов;
- настроить приборную панель в соответствии с Руководством по эксплуатации;

ПРЕДПРОДАЖНАЯ ПОДГОТОВКА МОТОТЕХНИКИ

- запустить двигатель. Дать проработать двигателю около 20 мин. на холостых оборотах. Дождаться минимум двух циклов включения и выключения вентилятора системы охлаждения (при наличии вентилятора системы охлаждения).
- При необходимости регулировать обороты холостого хода двигателя.
- проверить работу систем и механизмов, включения полного привода и блокировки дифференциала, плавность трогания и установки мототехники, отсутствие посторонних шумов в работе двигателя и трансмиссии, работу светового оборудования, световой и звуковой сигнализации;
- провести дорожный тест, при котором будет проверено работоспособность всех систем в движении.
- заполнить гарантийный талон (вписать № рамы и двигателя, дату продажи, подпись продавца и подпись покупателя в условиях гарантийного обслуживания, поставить печать торговой организации).
- поставить отметку о проведении предпродажной подготовки;
- занести данные на преданную мототехнику и покупателя в Дилерский портал в течении трех дней со дня продажи техники.
- в случае возникновения каких-либо вопросов, обнаружения недостатков, повреждений, отсутствия деталей, комплектующих и пр., выявления отклонений в работе мототехники от нормативов и т.д., которые Дилер самостоятельно не сможет решить, он обязан незамедлительно обратиться за разрешением таких вопросов к Компании, посредством общения и оформления необходимой документации через Дилерский портал.

Отметка о проведении предпродажной подготовки :

СНЕГОБОЛОТОХОД К ЭКСПЛУАТАЦИИ ПОДГОТОВЛЕН

Город :

(Именование и печать предприятия, проводившего предпродажную подготовку)



М. П.

(фамилия ответственного лица)

Дата :

Подпись :

ТАЛОНЫ НОМЕРНОГО ТЕХНИЧЕСКОГО ОБСЛУЖИВАНИЯ

<p>1 СЕРВИС 300 км или 2 месяца, что наступит раньше. Показания одометра.....</p>  <p>Печать дилера Дата __/__/__</p>	<p>2 СЕРВИС 1200 км или 6 месяцев, что наступит раньше. Показания одометра.....</p>  <p>Печать дилера Дата __/__/__</p>	<p>3 СЕРВИС 2400 км или 12 месяцев, что наступит раньше. Показания одометра.....</p>  <p>Печать дилера Дата __/__/__</p>
<p>Особые отметки :</p> <p>.....</p> <p>.....</p> <p>.....</p> <p>.....</p> <p>.....</p> <p>.....</p> <p>.....</p>	<p>Особые отметки :</p> <p>.....</p> <p>.....</p> <p>.....</p> <p>.....</p> <p>.....</p> <p>.....</p> <p>.....</p>	<p>Особые отметки :</p> <p>.....</p> <p>.....</p> <p>.....</p> <p>.....</p> <p>.....</p> <p>.....</p> <p>.....</p>

! ВАЖНО !

Пожалуйста, удостоверьтесь, что обслуживание транспортного средства выполнено точно в определенным указанным интервалам в км или месяцах. Техническое обслуживание должно быть выполнено ТОЛЬКО уполномоченными дилерами STELS. По вопросам гарантийного и после гарантийного ремонта, а также вопросам качества обращайтесь к любому официальному дилеру STELS. Список организаций, осуществляющих обслуживание техники STELS Вы можете уточнить на нашем сайте www.velomotors.ru

ТАЛОНЫ НОМЕРНОГО ТЕХНИЧЕСКОГО ОБСЛУЖИВАНИЯ

<p>4 СЕРВИС 3600 км или 18 месяцев, что наступит раньше. Показания одометра.....  Печать дилера Дтг ___/___/___</p>	<p>5 СЕРВИС 4800 км или 24 месяца, что наступит раньше. Показания одометра.....  Печать дилера Дтг ___/___/___</p>	<p>6 СЕРВИС 6000 км или 30 месяцев, что наступит раньше. Показания одометра.....  Печать дилера Дтг ___/___/___</p>
<p>Особые отметки :</p>	<p>Особые отметки :</p>	<p>Особые отметки :</p>

! ВАЖНО !

Пожуйста, удостоверьтесь, что обслуживание транспортных средств выполнено точно определенным указанным интервалом в км или месяцах. Техническое обслуживание должно быть выполнено ТОЛЬКО уполномоченными дилерами STELS. По вопросам гарантийного и после гарантийного ремонта, а так же в вопросах качества обращайтесь к любому официальному дилеру STELS. Список организаций, осуществляющих обслуживание техники STELS Вы можете уточнить на нашем сайте www.velomotors.ru

Принципиальная

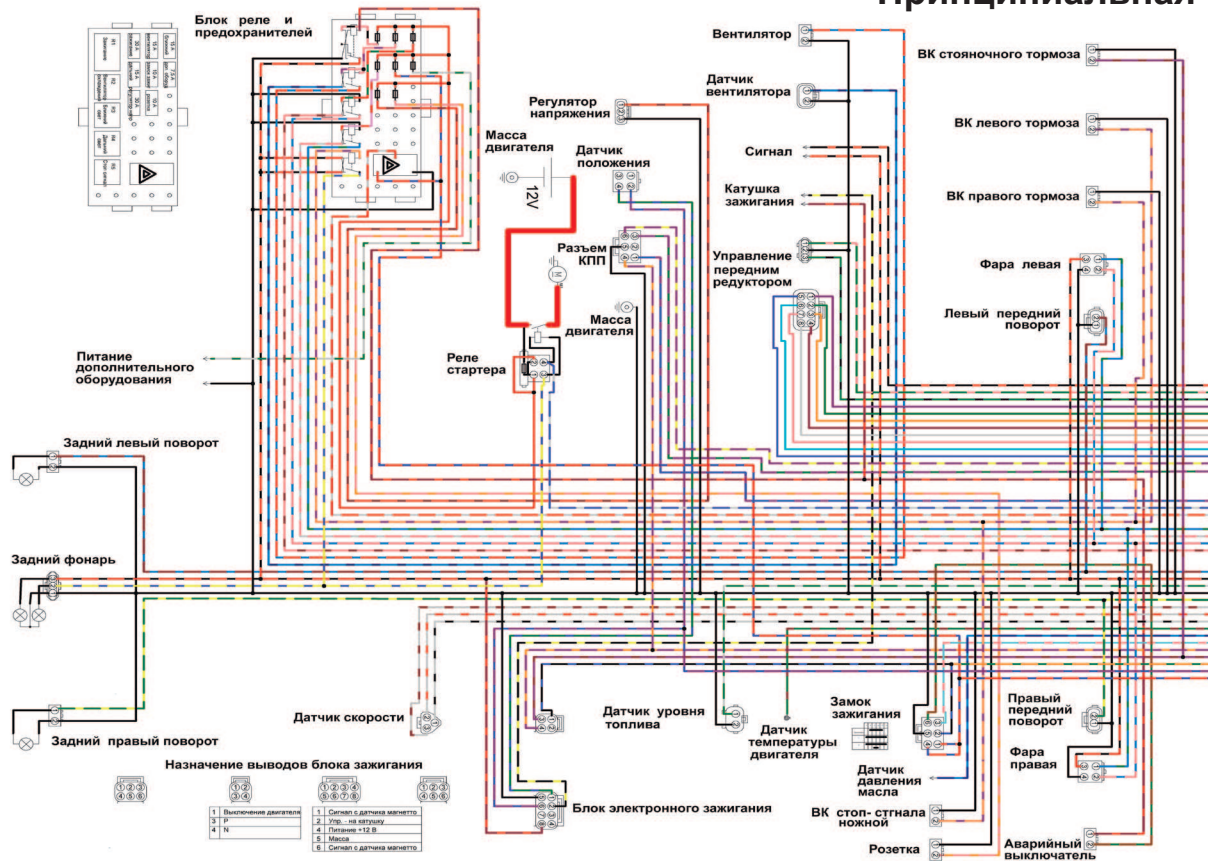

электросхема

Коммутация левого рукового пульта

Сигнал	1	2	3	4	5	6	7	8	9	10	11	12
Сигнал управления дросселем												
Тормозной сигнал												
Тормозной сигнал												
Сигнал тормоза												

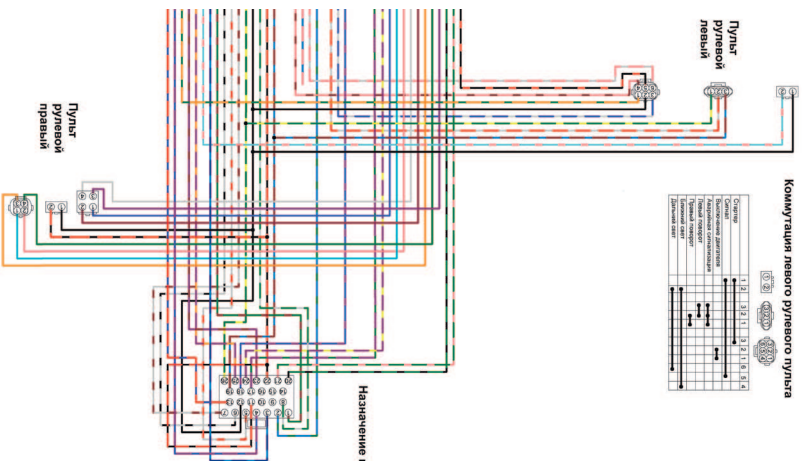

Назначение контактов панели приборов

1	Сигнал тормоза
2	Сигнал тормоза
3	Сигнал тормоза
4	Сигнал тормоза
5	Сигнал тормоза
6	Сигнал тормоза
7	Сигнал тормоза
8	Сигнал тормоза
9	Сигнал тормоза
10	Сигнал тормоза
11	Сигнал тормоза
12	Сигнал тормоза
13	Сигнал тормоза
14	Сигнал тормоза
15	Сигнал тормоза
16	Сигнал тормоза
17	Сигнал тормоза
18	Сигнал тормоза
19	Сигнал тормоза
20	Сигнал тормоза
21	Сигнал тормоза
22	Сигнал тормоза
23	Сигнал тормоза
24	Сигнал тормоза
25	Сигнал тормоза
26	Сигнал тормоза
27	Сигнал тормоза
28	Сигнал тормоза
29	Сигнал тормоза
30	Сигнал тормоза
31	Сигнал тормоза
32	Сигнал тормоза
33	Сигнал тормоза
34	Сигнал тормоза
35	Сигнал тормоза
36	Сигнал тормоза
37	Сигнал тормоза
38	Сигнал тормоза
39	Сигнал тормоза
40	Сигнал тормоза
41	Сигнал тормоза
42	Сигнал тормоза
43	Сигнал тормоза
44	Сигнал тормоза
45	Сигнал тормоза
46	Сигнал тормоза
47	Сигнал тормоза
48	Сигнал тормоза
49	Сигнал тормоза
50	Сигнал тормоза
51	Сигнал тормоза
52	Сигнал тормоза
53	Сигнал тормоза
54	Сигнал тормоза
55	Сигнал тормоза
56	Сигнал тормоза
57	Сигнал тормоза
58	Сигнал тормоза
59	Сигнал тормоза
60	Сигнал тормоза
61	Сигнал тормоза
62	Сигнал тормоза
63	Сигнал тормоза
64	Сигнал тормоза
65	Сигнал тормоза
66	Сигнал тормоза
67	Сигнал тормоза
68	Сигнал тормоза
69	Сигнал тормоза
70	Сигнал тормоза
71	Сигнал тормоза
72	Сигнал тормоза
73	Сигнал тормоза
74	Сигнал тормоза
75	Сигнал тормоза
76	Сигнал тормоза
77	Сигнал тормоза
78	Сигнал тормоза
79	Сигнал тормоза
80	Сигнал тормоза
81	Сигнал тормоза
82	Сигнал тормоза
83	Сигнал тормоза
84	Сигнал тормоза
85	Сигнал тормоза
86	Сигнал тормоза
87	Сигнал тормоза
88	Сигнал тормоза
89	Сигнал тормоза
90	Сигнал тормоза
91	Сигнал тормоза
92	Сигнал тормоза
93	Сигнал тормоза
94	Сигнал тормоза
95	Сигнал тормоза
96	Сигнал тормоза
97	Сигнал тормоза
98	Сигнал тормоза
99	Сигнал тормоза
100	Сигнал тормоза

Управление полным приводом

интернет магазин запчастей: www.atvmotocenter.ru

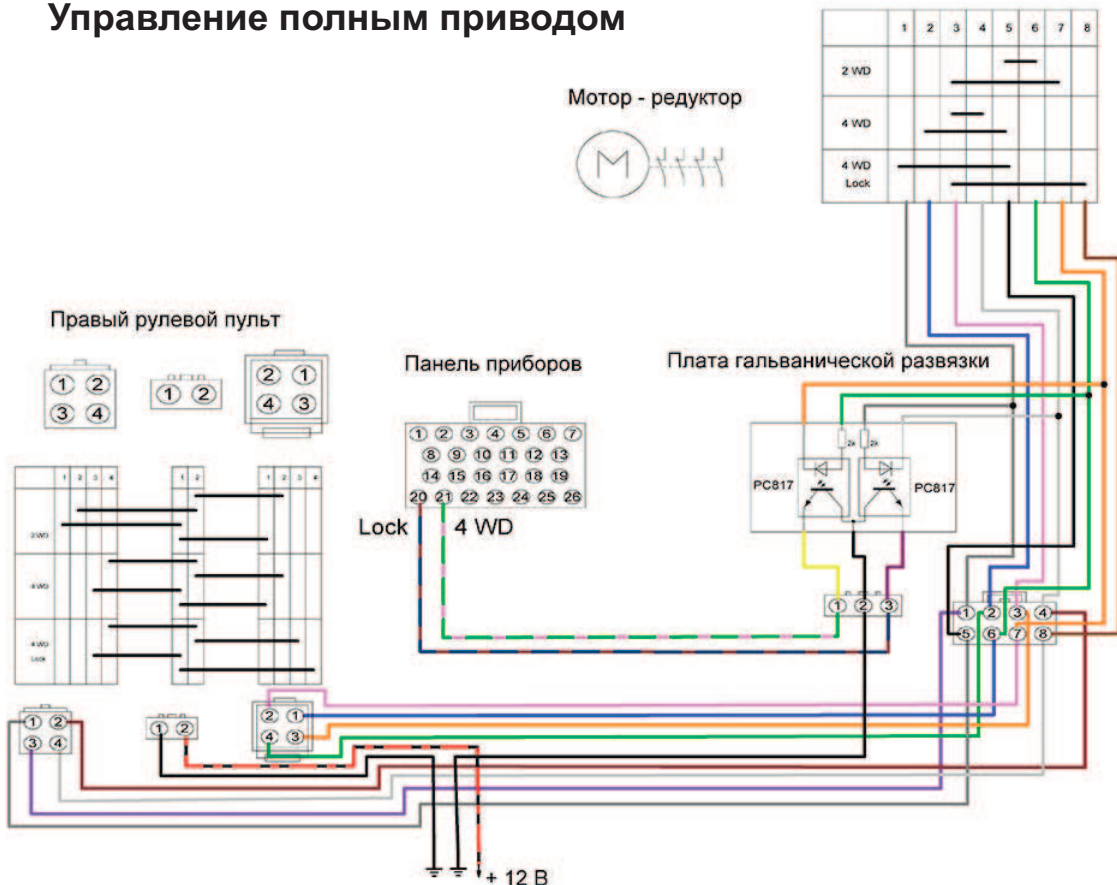

ДЛЯ ЗАМЕТОК

